

# INDICE

## AVVOLGIBILI

PVC	PAG. 04
ALLUMINIO	PAG. 06
ACCIAIO	PAG. 08

## AVVOLGIBILI INNOVATIVE

DUERO	PAG. 10
ARIALUCE	PAG. 12
ARIALUCEtherm	PAG. 14
<b>LUMINA</b>	PAG. 16
<b>LUMINA</b> classe3	PAG. 18
<b>GiraSOLE 2.0</b>	PAG. 20

## TERMINALI E GUIDE PER AVVOLGIBILI

TERMINALI	PAG. 23
GUIDE	PAG. 24
DETERMINAZIONE MISURE TELI FINITI	PAG. 26

## SERRANDA

ALLUMINIO	PAG. 30
-----------	---------

## TERMINALI E GUIDE PER SERRANDA

TERMINALI E GUIDE	PAG. 32
DETERMINAZIONE MISURE TELI FINITI	PAG. 33

## ACCESSORI

SISTEMI DI SICUREZZA E KIT TELO	PAG. 34
RULLI, CALOTTE E PULEGGE	PAG. 35
SUPPORTI E CUSCINETTI	PAG. 36
AVVOLGITORI CINGHIA E ACCESSORI	PAG. 38
KIT ACCESSORI PER CINGHIA COMPLETI	PAG. 39
ARGANELLI E ACCESSORI	PAG. 40
KIT ACCESSORI PER ARGANELLI COMPLETI	PAG. 42

## MOTORI TUBOLARI

MOTORI TUBOLARI	PAG. 44
KIT ACCESSORI PER MOTORI COMPLETI	PAG. 47

## PORTE A SOFFIETTO

PORTE A SOFFIETTO IN PVC	PAG. 48
--------------------------	---------

## VENEZIANE

VENEZIANE IN ALLUMINIO	PAG. 49
------------------------	---------

## INFO

AREA CLIENTE	PAG. 50
ANAGRAFICA CLIENTE	PAG. 51
MODULO D'ORDINE	PAG. 53



 ZONA ARTIGIANALE - 72022 LATIAND (BR)

 0831/729731  (anche WhatsApp)

 0831/724907

 info@legnoplasic.it  
commerciale@legnoplasic.it  
ordini@legnoplasic.it

 www.legnoplasic.it

# CONDIZIONI DI VENDITA

---

Se non diversamente stabilito nelle conferme d'ordine, preventivi o in accordi singoli specificatamente pattuiti la LEGNOPLASTIC applicherà le seguenti condizioni generali di vendita in tutte le sue forniture.

Tali condizioni vengono integralmente accettate dal committente con il conferimento dell'ordine.

## 1 - PREZZI

I prezzi del seguente catalogo sono da intendersi IVA esclusa. Le offerte sono valide con i prezzi indicati per il periodo menzionato.

## 2 - ORDINI

Gli ordini devono essere commissionati per iscritto, a mezzo fax o e-mail. Per ordini telefonici, la LEGNOPLASTIC non risponderà in alcun modo di eventuali errori.

La LEGNOPLASTIC si riserva la facoltà di accettare modifiche o annullamenti di ordini in funzione dello stato di avanzamento della commessa.

La LEGNOPLASTIC si esonera totalmente da ogni forma di responsabilità nel tempo per anomalie, malfunzionamenti e guasti su ordini di prodotti le cui misure richieste eccedano i parametri consigliati dall'azienda.

## 3 - MODIFICHE PRODOTTI

La LEGNOPLASTIC si riserva il diritto di apportare modifiche parziali o totali ai prodotti senza alcun preavviso, declinando ogni responsabilità su eventuali dati inesatti.

## 4 - CONSEGNE

La LEGNOPLASTIC provvederà a recapitare ai clienti i prodotti ordinati, mediante vettore di sua fiducia, oppure direttamente se il luogo di consegna rientra nelle aree servite dal servizio di consegna aziendale.

I termini di consegna sono rispettati nella misura del possibile.

Non sarà riconosciuto nessun risarcimento danni o interessi per ritardata consegna.

Le merci viaggiano a rischio e pericolo del committente.

Se non diversamente pattuito le merci saranno consegnate in porto franco con addebito in fattura delle spese di trasporto.

## 5 - ACCETTAZIONE E RESTITUZIONE

Tutti i prodotti si intendono accettati al momento della consegna, salvo il diritto dell'acquirente di denunciare la difformità del prodotto.

Il cliente deve controllare la merce al momento della consegna e sporgere eventuali reclami direttamente all'autista con annotazione sul documento di consegna specificandone la motivazione.

Non si accettano resi di merce se non autorizzati e in porto franco.

La merce contestata dovrà essere consegnata alla LEGNOPLASTIC entro e non oltre 7 giorni dal ricevimento della denuncia per effettuare le verifiche necessarie.

In caso di denuncia infondata la LEGNOPLASTIC ha la facoltà di restituire e addebitare al cliente ogni costo sostenuto.

## 6 - PAGAMENTI

Il pagamento deve essere effettuato nei termini e con le modalità esposte in fattura. La merce resta di proprietà esclusiva della LEGNOPLASTIC fino al suo pagamento integrale e definitivo.

Il pagamento non potrà essere sospeso o ritardato per alcun motivo.

Per ritardato pagamento o insoluti saranno addebitate le spese bancarie ed interessi di mora al tasso legale di riferimento e sempre all'interno dei tassi soglia.

Nel caso di ritardato o mancato pagamento la LEGNOPLASTIC si riserva di annullare o sospendere le successive consegne e di pretendere il saldo immediato di tutti i crediti vantati.

## 7 - GARANZIA

Se non diversamente pattuito, i prodotti LEGNOPLASTIC sono coperti da garanzia nei termini di legge a partire dalla data di consegna.

La garanzia si intende per la sostituzione o riparazione gratuita dei pezzi che presentano difetti o vizi di fabbricazione. Non rientrano nella garanzia sostituzioni di teli usurati o danneggiati da terzi.

La garanzia è da intendersi esclusa per cattiva conservazione, manomissione, errori nella fase di montaggio, informazioni errate e incomplete in fase d'ordine e per tutte le altre cause non imputabili alla LEGNOPLASTIC.

## 8 - CONTROVERSIE

Per qualsiasi controversia è competente il foro di Brindisi.

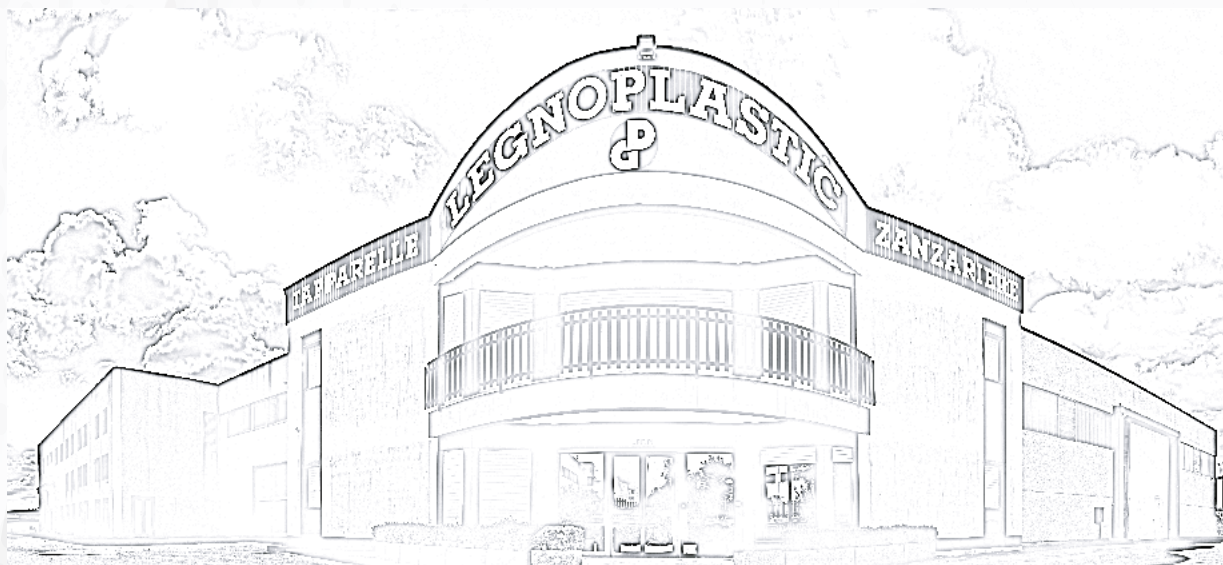

La LEGNOPLASTIC, azienda dedita alla produzione di zanzariere dal 1983, si distingue per l'attenzione scrupolosa che ha rivolto alle molteplici esigenze del mercato, maturando e consolidando una profonda conoscenza di questo specifico settore.

Questo ha consentito di studiare e progettare sistemi **INNOV**ativi sotto ogni punto di vista, avendo come filo conduttore dell'intera filosofia aziendale, l'estrema praticità e la qualità dei suoi prodotti.

Una linea completa di sistemi che rappresenta una tappa importante di un lungo percorso creativo. Un insieme di idee, sorrette e incentivate da un reparto di progettazione interno, in grado di tradurre il tutto operativamente.

*Scopri la  
differenza*



# AVVOLGIBILE IN PVC

L'avvolgibile in pvc è realizzata con stecche auto-aggancianti a doppia parete e con intersezioni di irrigidimento interni. Su richiesta è possibile inserire dei tappi ferma stecca laterali che servono a bloccare le fasce. Normalmente, per larghezze e colori particolari, è consigliato l'utilizzo di rinforzi in ferro. È possibile realizzarla con terminale in gomma, in ferro zincato o in alluminio.

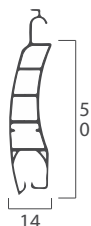

### DIMENSIONI PROFILO

14 x 50 mm

### PESO PER mq

c.ca 4,0 Kg.

### LARGHEZZA MAX. CONSIGLIATA (SENZA RINFORZI)

1300 mm

### LARGHEZZA MAX. CONSIGLIATA (CON RINFORZI)

1600 mm

### DOTAZIONE DI SERIE

- cintino di attacco al rullo (cod. art. B361)
- grappetta attacco al rullo (cod. art. B363)
- tappi conici di arresto in pvc (cod. art. B244)

**!** Se non indicato in fase d'ordine, il terminale sarà fornito in ferro zincato. Se non espressamente richiesto, non verranno effettuati i fori per tappi conici di arresto in pvc.

### DIAMETRO AVVOLGIMENTO SU RULLO Ø 60 (su rullo Ø 70 aggiungere 10 mm all'ingombro)

ALTEZZA LUCE	1200 mm	1400 mm	1600 mm	1800 mm	2000 mm	2200 mm	2400 mm	2600 mm	2800 mm
INGOMBRO	180 mm	190 mm	195 mm	205 mm	210 mm	220 mm	235 mm	240 mm	245 mm

## COLORI PROFILI

### TINTA UNITA



## OPTIONAL



TELO RINFORZATO art. B254  
(indispensabile per avvolgibili di larghezza uguale o superiore a 1300 mm)



TAPPO FERMA STECCA LATERALE art. B353

## TERMINALI COMPATIBILI

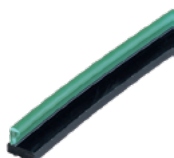

TERMINALE IN GOMMA art. B269



TERMINALE IN FERRO ZINCATO art. B262



TERMINALE IN ALLUMINIO 13 X 56 art. B411-B415  
(Se richiesto specificare il colore in fase d'ordine. Se non indicato verrà fornito come da schema a pag. 23)

## SISTEMI DI SICUREZZA



**CATENACCIOLO:**  
- da 120 mm art. B354  
- su misura art. B364 (max 1600 mm)  
(per terminale in alluminio)



**SERRATURA CON POMOLO  
INTERNO art. B357**  
(per terminale in alluminio)



**SERRATURA CON CHIAVE  
INTERNA/ESTERNA art. B358**  
(per terminale in alluminio)



**SECURBLOCK:**  
- Ø 60 mm art. B209  
- Ø 70 mm art. B200

## GUIDE COMPATIBILI

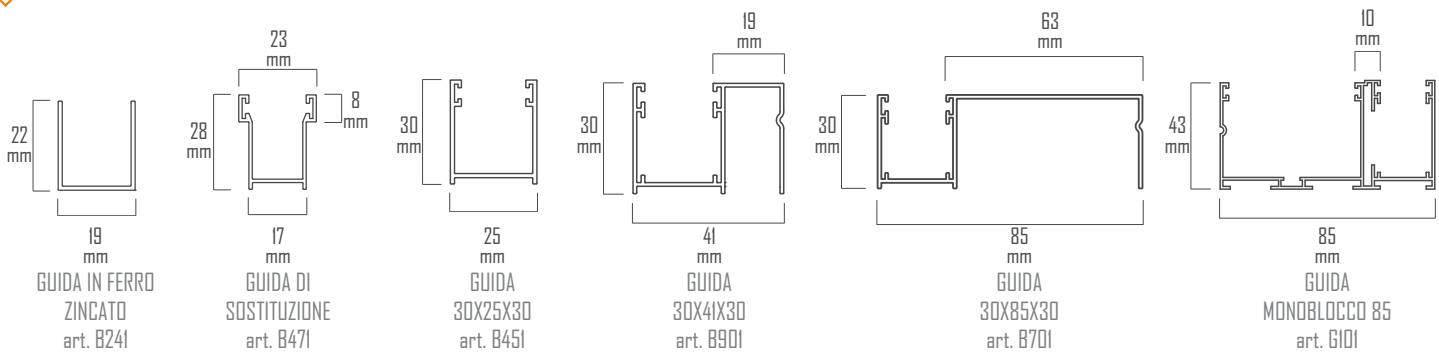

**!** Prezzi, colori disponibili e specifiche a pag. 24-25

## RILIEVO MISURE

Trasmettere le dimensioni indicando il tipo di misura:

Larghezza **finita**: l'avvolgibile sarà fornita con le stesse misure ordinate.

Larghezza **luce**: l'avvolgibile sarà fornita con le misure maggiorate in base al tipo di guide utilizzate (vedi pag. 26-27).

Larghezza **esterno guida**: l'avvolgibile sarà fornita con le misure ridotte in base al tipo di guide utilizzate (vedi pag. 28-29).

Altezza **finita**: l'avvolgibile sarà fornita con le stesse misure ordinate.

Altezza **luce**: l'avvolgibile sarà fornita con la misura maggiorata di 200 mm.

## LISTINO

ART.	DESCRIZIONE	PREZZO	ART.	DESCRIZIONE	PREZZO
A401	Tinta unita con terminale in gomma/zincato	€ 35,28 mq	B354	Catenacciolo da 120 mm	€ 6,00 cp
B254	Optional telo rinforzato	€ 28,00 pz	B364	Catenacciolo su misura	€ 20,00 cp
B353	Optional tappo ferma stecca laterale	€ 10,00 mq	B357	Serratura con pomolo	€ 50,00 pz
B411	Supplemento terminale in alluminio extra	€ 12,31 ml	B358	Serratura con chiave	€ 50,00 pz
B415	Supplemento terminale in alluminio legno	€ 15,67 ml	B209	Securblock Ø 60 mm	€ 20,00 pz
			B200	Securblock Ø 70 mm	€ 25,00 pz
			-----	Rifilatura telo	€ 20,00 pz

**!** Ai fini della fatturazione vengono conteggiate le misure reali di costruzione con il solo minimo di fatturazione di mq 1,30.  
Per colori non disponibili in magazzino richiedere tempi di consegna in azienda e applicare un supplemento del 15%.



# AVVOLGIBILE IN ALLUMINIO

L'avvolgibile in alluminio è realizzata con stecche auto-aggancianti. È composta da una lamiera in alluminio preverniciata con all'interno schiuma poliuretanicica ecologica ad alta durata e stabilità che funge da isolante termico. Su richiesta è possibile inserire dei tappi ferma stecca laterali "di protezione" che servono a ridurre la rumorosità di circa il 40% in presenza di guide senza spazzolino. È possibile realizzarla con terminale in gomma o in alluminio.

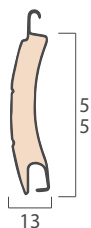
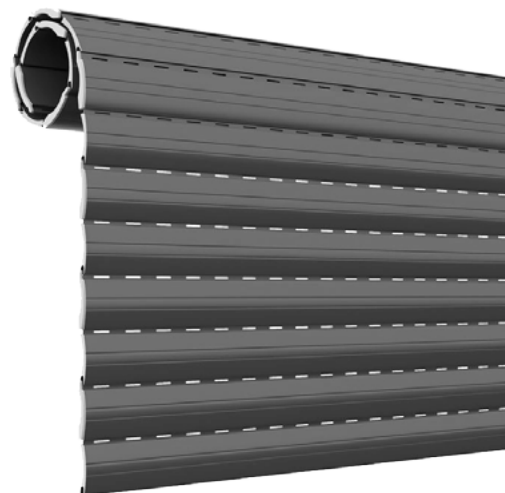

## DIMENSIONI PROFILO

13 x 55 mm

## PESO PER mq

c.ca 3,2 Kg.

## LARGHEZZA MAX. CONSIGLIATA

2400 mm

## DOTAZIONE DI SERIE

- cintino di attacco al rullo (cod. art. B362)
- grappetta attacco al rullo (cod. art. B363)
- tappi conici di arresto in pvc (cod. art. B244)

**!** Se non indicato in fase d'ordine, il terminale sarà fornito in alluminio. Se non espressamente richiesto, non verranno effettuati i fori per tappi conici di arresto in pvc.

## DIAMETRO AVVOLGIMENTO SU RULLO Ø 60 (su rullo Ø 70 aggiungere 10 mm all'ingombro)

ALTEZZA LUCE	1200 mm	1400 mm	1600 mm	1800 mm	2000 mm	2200 mm	2400 mm	2600 mm	2800 mm
INGOMBRO	160 mm	170 mm	175 mm	185 mm	190 mm	195 mm	200 mm	205 mm	210 mm

## COLORI PROFILI

### TINTA UNITA



### EXTRA

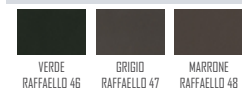

### LEGNO

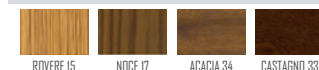

## OPTIONAL



TAPPO LATERALE DI PROTEZIONE art. B360  
(consigliato per avvolgibili montate in guide senza spazzolino per ridurre la rumorosità del 40 % c.a.)

## TERMINALI COMPATIBILI

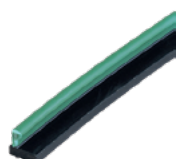

TERMINALE IN GOMMA  
art. B269



TERMINALE IN ALLUMINIO 13 X 56 art. B411-B415  
(Se richiesto specificare il colore in fase d'ordine. Se non indicato verrà fornito come da schema a pag. 23)

## SISTEMI DI SICUREZZA



**CATENACCIOLO:**  
- da 120 mm art. B354  
- su misura art. B364 (max 1600 mm)  
(per terminale in alluminio)



**SERRATURA CON POMOLO  
INTERNO art. B357**  
(per terminale in alluminio)



**SERRATURA CON CHIAVE  
INTERNA/ESTERNA art. B358**  
(per terminale in alluminio)



**SECURBLOCK:**  
- Ø 60 mm art. B209  
- Ø 70 mm art. B200

## GUIDE COMPATIBILI

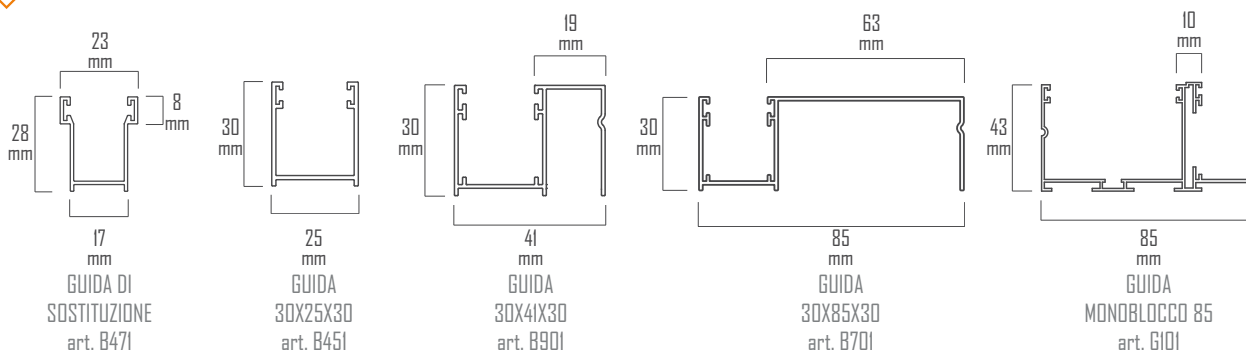

⚠️ Prezzi, colori disponibili e specifiche a pag. 24-25

## RILIEVO MISURE

Trasmettere le dimensioni indicando il tipo di misura:

Larghezza **finita**: l'avvolgibile sarà fornita con le stesse misure ordinate.

Larghezza **luce**: l'avvolgibile sarà fornita con le misure maggiorate in base al tipo di guide utilizzate (vedi pag. 26-27).

Larghezza **esterno guida**: l'avvolgibile sarà fornita con le misure ridotte in base al tipo di guide utilizzate (vedi pag. 28-29).

Altezza **finita**: l'avvolgibile sarà fornita con le stesse misure ordinate.

Altezza **luce**: l'avvolgibile sarà fornita con la misura maggiorata di 200 mm.

## LISTINO

ART.	DESCRIZIONE	PREZZO	ART.	DESCRIZIONE	PREZZO
A151	Tinta unita con terminale in gomma	€ 61,60 mq	B354	Catenacciolo da 120 mm	€ 6,00 cp
A166	Tinta extra con terminale in gomma	€ 67,76 mq	B364	Catenacciolo su misura	€ 20,00 cp
A171	Tinta legno con terminale in gomma	€ 67,76 mq	B357	Serratura con pomolo	€ 50,00 pz
A101	Tinta unita con terminale in alluminio	€ 65,02 mq	B358	Serratura con chiave	€ 50,00 pz
A121	Tinta extra con terminale in alluminio	€ 71,52 mq	B209	Securblock Ø 60 mm	€ 20,00 pz
A141	Tinta legno con terminale in alluminio	€ 71,52 mq	B200	Securblock Ø 70 mm	€ 25,00 pz
B360	Supplemento tappo laterale di protezione	€ 10,00 mq	-----	Rifilatura telo	€ 30,00 pz

⚠️ Ai fini della fatturazione vengono conteggiate le misure reali di costruzione con il solo minimo di fatturazione di mq 1,30. Per colori non disponibili in magazzino richiedere tempi di consegna in azienda e applicare un supplemento del 15%.



## AVVOLGIBILE IN ACCIAIO

L'avvolgibile in acciaio è realizzata con stecche auto-aggancianti. È composta da una lamiera in acciaio preverniciata con all'interno schiuma poliuretanicca ecologica ad alta durata e stabilità che funge da isolante termico. Su richiesta è possibile inserire dei tappi ferma stecca laterali "di protezione" che servono a ridurre la rumorosità di circa il 40% in presenza di guide senza spazzolino. È possibile realizzarla con terminale in gomma o in alluminio.

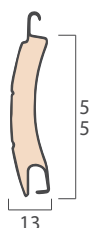
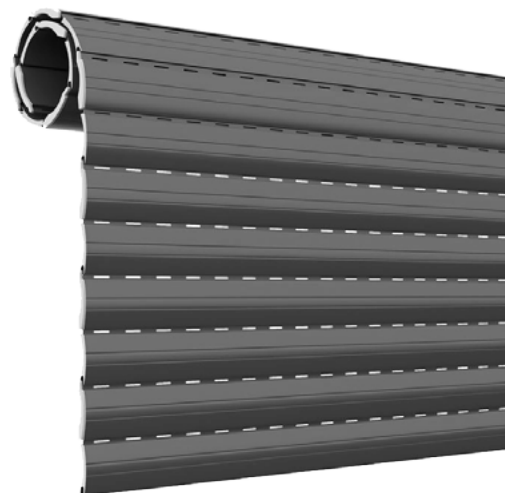

### DIMENSIONI PROFILO

13 x 55 mm

### PESO PER mq

c.ca 9,0 Kg.

### LARGHEZZA MAX. CONSIGLIATA

3000 mm

### DOTAZIONE DI SERIE

- cintino di attacco al rullo (cod. art. B362)
- grappetta attacco al rullo (cod. art. B363)
- tappi conici di arresto in pvc (cod. art. B244)

**!** Se non indicato in fase d'ordine, il terminale sarà fornito in alluminio. Se non espressamente richiesto, non verranno effettuati i fori per tappi conici di arresto in pvc.

### DIAMETRO AVVOLGIMENTO SU RULLO Ø 60 (su rullo Ø 70 aggiungere 10 mm all'ingombro)

ALTEZZA LUCE	1200 mm	1400 mm	1600 mm	1800 mm	2000 mm	2200 mm	2400 mm	2600 mm	2800 mm
INGOMBRO	160 mm	170 mm	180 mm	185 mm	195 mm	200 mm	210 mm	220 mm	225 mm

## COLORI PROFILI

### TINTA UNITA



### EXTRA

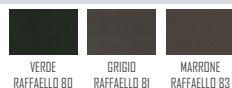

### LEGNO

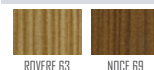

## OPTIONAL



TAPPO LATERALE DI PROTEZIONE art. B360  
(consigliato per avvolgibili montate in guide senza spazzolino per ridurre la rumorosità del 40% c.a.)

## TERMINALI COMPATIBILI

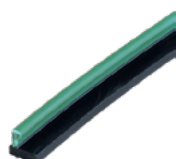

TERMINALE IN GOMMA  
art. B269



TERMINALE IN ALLUMINIO 13 X 56 art. B411-B415  
(Se richiesto specificare il colore in fase d'ordine. Se non indicato verrà fornito come da schema a pag. 23)

## SISTEMI DI SICUREZZA



CATENACCIOLO INTERMEDIO art. B355  
(In fase d'ordine specificare l'altezza da terra sulla quale verrà applicato)



CATENACCIOLO:  
- da 120 mm art. B354  
- su misura art. B364 (max 1600 mm)  
(per terminale in alluminio)



SERRATURA CON POMOLO  
INTERNO art. B357  
(per terminale in alluminio)



SERRATURA CON CHIAVE  
INTERNA/ESTERNA art. B358  
(per terminale in alluminio)



SECURBLOCK:  
- Ø 60 mm art. B209  
- Ø 70 mm art. B200

## GUIDE COMPATIBILI

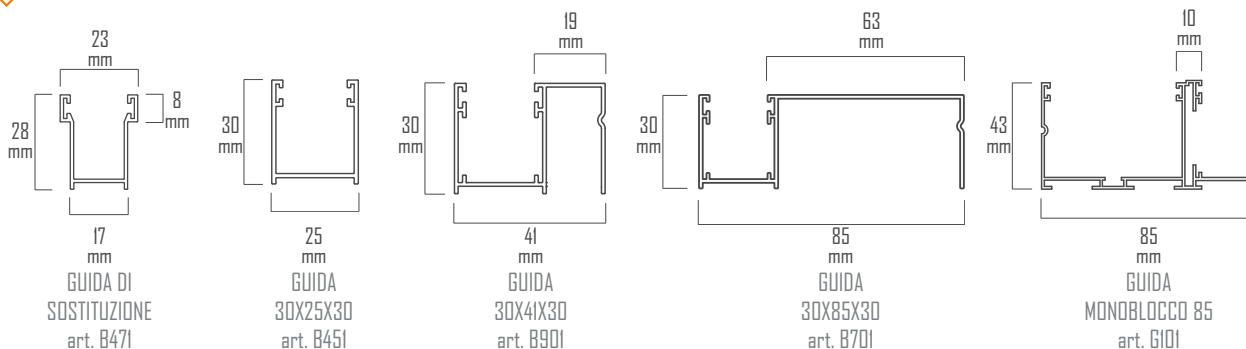

⚠️ Prezzi, colori disponibili e specifiche a pag. 24-25

## RILIEVO MISURE

Trasmettere le dimensioni indicando il tipo di misura:

Larghezza **finita**: l'avvolgibile sarà fornita con le stesse misure ordinate.

Larghezza **luce**: l'avvolgibile sarà fornita con le misure maggiorate in base al tipo di guide utilizzate (vedi pag. 26-27).

Larghezza **esterno guida**: l'avvolgibile sarà fornita con le misure ridotte in base al tipo di guide utilizzate (vedi pag. 28-29).

Altezza **finita**: l'avvolgibile sarà fornita con le stesse misure ordinate.

Altezza **luce**: l'avvolgibile sarà fornita con la misura maggiorata di 200 mm.

## LISTINO

ART.	DESCRIZIONE	PREZZO	ART.	DESCRIZIONE	PREZZO
A251	Tinta unita con terminale in gomma	€ 97,90 mq	B355	Catenacciolo intermedio	€ 12,00 cp
A266	Tinta extra con terminale in gomma	€ 107,69 mq	B354	Catenacciolo da 120 mm	€ 6,00 cp
A281	Tinta legno con terminale in gomma	€ 107,69 mq	B364	Catenacciolo su misura	€ 20,00 cp
A201	Tinta unita con terminale in alluminio	€ 103,12 mq	B357	Serratura con pomolo	€ 50,00 pz
A221	Tinta extra con terminale in alluminio	€ 113,43 mq	B358	Serratura con chiave	€ 50,00 pz
A241	Tinta legno con terminale in alluminio	€ 113,43 mq	B209	Securblock Ø 60 mm	€ 20,00 pz
B360	Supplemento tappo laterale di protezione	€ 10,00 mq	B200	Securblock Ø 70 mm	€ 25,00 pz
			----	Rifilatura telo	€ 30,00 pz

⚠️ Ai fini della fatturazione vengono conteggiate le misure reali di costruzione con il solo minimo di fatturazione di mq 1,30.  
Per colori non disponibili in magazzino richiedere tempi di consegna in azienda e applicare un supplemento del 15%.

# AVVOLGIBILE DUERO

L'avvolgibile DUERO è realizzata con stecche auto-aggiancianti composte all'esterno da un profilo per avvolgibile in alluminio con interposizione di schiuma poliuretana ecologica ad alta densità, accoppiato all'interno con un profilo in PVC. L'intercapedine centrale tra i due materiali crea una camera d'aria alveare che interrompe la conducibilità termica del metallo, compiendo un taglio della trasmittanza termica tra l'ambiente esterno e quello interno, con conseguente riduzione di spese legate al riscaldamento in inverno e al raffreddamento in estate. DUERO offre anche la possibilità di essere realizzata in diversi colori per il lato esterno e interno rendendo il prodotto bicolore. Ciò permette all'avvolgibile abbinamenti più adeguati sia alla facciata dell'abitazione che all'arredo interno. È possibile realizzarla con terminale in gomma o in alluminio.

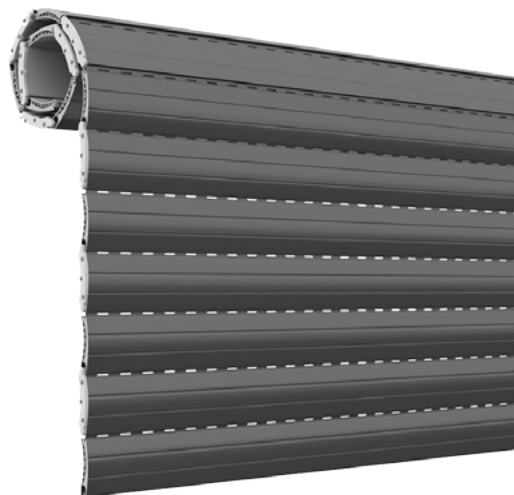

## TERMICA COLORE

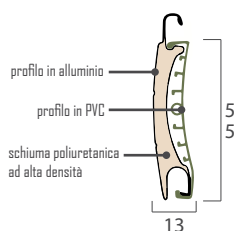
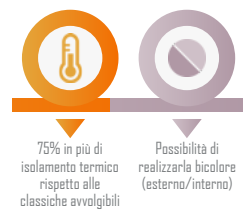

<b>DIMENSIONI PROFILO</b>
13 x 55 mm
<b>PESO PER mq</b>
c.ca 6,0 Kg.
<b>LARGHEZZA MAX. CONSIGLIATA</b>
2600 mm

## DOTAZIONE DI SERIE

- cintino di attacco al rullo (cod. art. B362)
- grappetta attacco al rullo (cod. art. B363)
- tappi conici di arresto in pvc (cod. art. B244)

**!** Se non indicato in fase d'ordine, il terminale sarà fornito in alluminio.  
Se non espressamente richiesto, non verranno effettuati i fori per tappi conici di arresto in pvc.

	DIAMETRO AVVOLGIMENTO SU RULLO Ø 60 (su rullo Ø 70 aggiungere 10 mm all'ingombro)									
<b>ALTEZZA LUCE</b>	1200 mm	1400 mm	1600 mm	1800 mm	2000 mm	2200 mm	2400 mm	2600 mm	2800 mm	
<b>INGOMBRO</b>	175 mm	185 mm	200 mm	215 mm	220 mm	225 mm	230 mm	240 mm	250 mm	

## COLORI PROFILI IN ALLUMINIO

TINTA UNITA				EXTRA		LEGNO	
BIANCO 01	ROSSO MATTONE 03	GRIGIO 07	ARGENTO 09	GRIGIO RAFFAELLO 47	MARRONE RAFFAELLO 48	ROVERE 15	NOCE 17
TESTA DI MORO 10	PANNA 12	VERDE SCURO 13	MARRONE 19			ACACIA 34	CASTAGNO 33

## COLORI PROFILI IN PVC

TINTA UNITA				
BIANCO	PANNA	GRIGIO	DOUGLAS	ROSSO MATTONE
NOCE	TESTA DI MORO	VERDE SCURO	VERDE CHIARO	

## TERMINALI COMPATIBILI

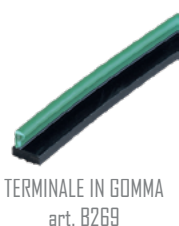



## SISTEMI DI SICUREZZA



**CATENACCIOLO:**  
- da 120 mm art. B354  
- su misura art. B364 (max 1600 mm)  
(per terminale in alluminio)



**SERRATURA CON POMOLO  
INTERNO art. B357**  
(per terminale in alluminio)



**SERRATURA CON CHIAVE  
INTERNA/ESTERNA art. B358**  
(per terminale in alluminio)



**SECURBLOCK:**  
- Ø 60 mm art. B209  
- Ø 70 mm art. B200



## GUIDE COMPATIBILI

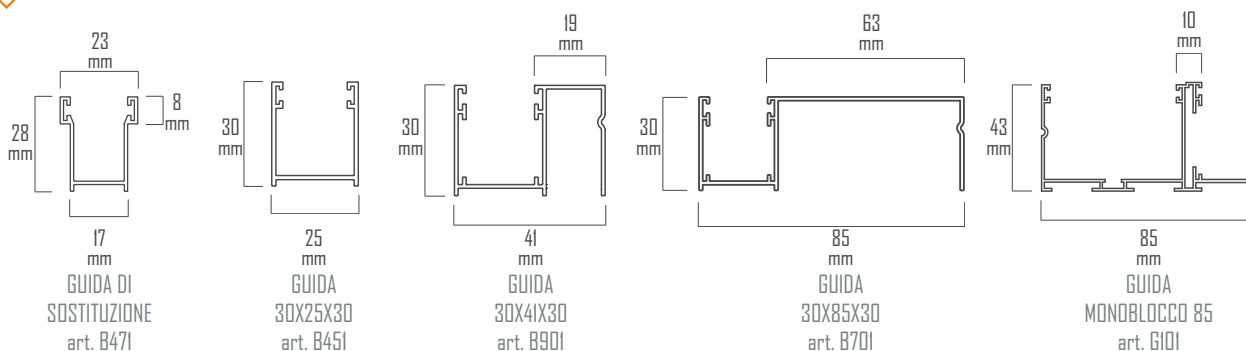

Prezzi, colori disponibili e specifiche a pag. 24-25



## RILIEVO MISURE

Trasmettere le dimensioni indicando il tipo di misura:

Larghezza **finita**: l'avvolgibile sarà fornita con le stesse misure ordinate.

Larghezza **luce**: l'avvolgibile sarà fornita con le misure maggiorate in base al tipo di guide utilizzate (vedi pag. 26-27).

Larghezza **esterno guida**: l'avvolgibile sarà fornita con le misure ridotte in base al tipo di guide utilizzate (vedi pag. 28-29).

Altezza **finita**: l'avvolgibile sarà fornita con le stesse misure ordinate.

Altezza **luce**: l'avvolgibile sarà fornita con la misura maggiorata di 200 mm.



## LISTINO

ART.	DESCRIZIONE	PREZZO	ART.	DESCRIZIONE	PREZZO
A307	Tinta unita con terminale in gomma	€ 164,20 mq	B354	Catenacciolo da 120 mm	€ 6,00 cp
A308	Tinta extra con terminale in gomma	€ 180,62 mq	B364	Catenacciolo su misura	€ 20,00 cp
A309	Tinta legno con terminale in gomma	€ 180,62 mq	B357	Serratura con pomolo	€ 50,00 pz
A310	Tinta unita con terminale in alluminio	€ 174,64 mq	B358	Serratura con chiave	€ 50,00 pz
A311	Tinta extra con terminale in alluminio	€ 192,10 mq	B209	Securblock Ø 60 mm	€ 20,00 pz
A312	Tinta legno con terminale in alluminio	€ 192,10 mq	B200	Securblock Ø 70 mm	€ 25,00 pz
			-----	Rifilatura telo	€ 30,00 pz



Ai fini della fatturazione vengono conteggiate le misure reali di costruzione con il solo minimo di fatturazione di mq 1,30.  
Per colori non disponibili in magazzino richiedere preventivo.



# AVVOLGIBILE ARIALUCE

ARIALUCE è un'avvolgibile realizzata con stecche auto-aggancianti.

È composta da una lamiera in alluminio preverniciata con all'interno schiuma poliuretana ecologica ad alta durata e stabilità che funge da isolante termico. Caratteristica fondamentale, a differenza dell'avvolgibile tradizionale, consiste nella particolare asola lunga presente nella stecca (altezza 5,5 mm, larghezza 180 mm), che permette, ad avvolgibile abbassata ma con le asole aperte, una significativa illuminazione e aerazione dell'ambiente, garantendo una minore formazione di muffe o altri microrganismi dannosi alla salute.

È possibile realizzarla con terminale in gomma o in alluminio.



## DIFFERENZA ASOLE

### AVVOLGIBILE TRADIZIONALE

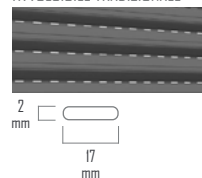

### AVVOLGIBILE ARIALUCE

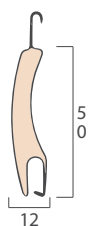
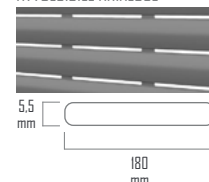

### DIMENSIONI PROFILO

12 x 50 mm

### PESO PER mq

c.ca 5,0 Kg.

### LARGHEZZA MAX. CONSIGLIATA

2400 mm

### DOTAZIONE DI SERIE

- cintino di attacco al rullo (cod. art. B362)
- grappetta attacco al rullo (cod. art. B363)
- tappi conici di arresto in pvc (cod. art. B244)

**!** Se non indicato in fase d'ordine, il terminale sarà fornito in alluminio.  
Se non espressamente richiesto, non verranno effettuati i fori per tappi conici di arresto in pvc.

### DIAMETRO AVVOLGIMENTO SU RULLO Ø 60 (su rullo Ø 70 aggiungere 10 mm all'ingombro)

ALTEZZA LUCE	1200 mm	1400 mm	1600 mm	1800 mm	2000 mm	2200 mm	2400 mm	2600 mm	2800 mm
INGOMBRO	160 mm	170 mm	180 mm	190 mm	200 mm	205 mm	210 mm	220 mm	230 mm



## COLORI PROFILI

### TINTA UNITA

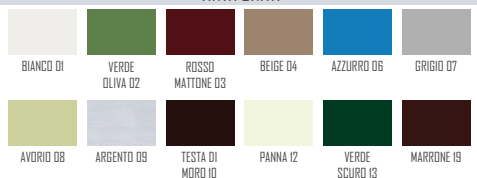

### EXTRA



### LEGNO

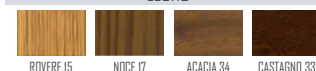

## TERMINALI COMPATIBILI

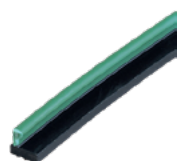

TERMINALE IN GOMMA  
art. B269



TERMINALE IN ALLUMINIO 13 X 56 art. B411-B415  
(Se richiesto specificare il colore in fase d'ordine. Se non indicato verrà fornito come da schema a pag. 23)



## SISTEMI DI SICUREZZA



**CATENACCIOLO:**  
- da 120 mm art. B354  
- su misura art. B364 (max 1600 mm)  
(per terminale in alluminio)



**SERRATURA CON POMOLO  
INTERNO art. B357**  
(per terminale in alluminio)



**SERRATURA CON CHIAVE  
INTERNA/ESTERNA art. B358**  
(per terminale in alluminio)



**SECURBLOCK:**  
- Ø 60 mm art. B209  
- Ø 70 mm art. B200



## GUIDE COMPATIBILI

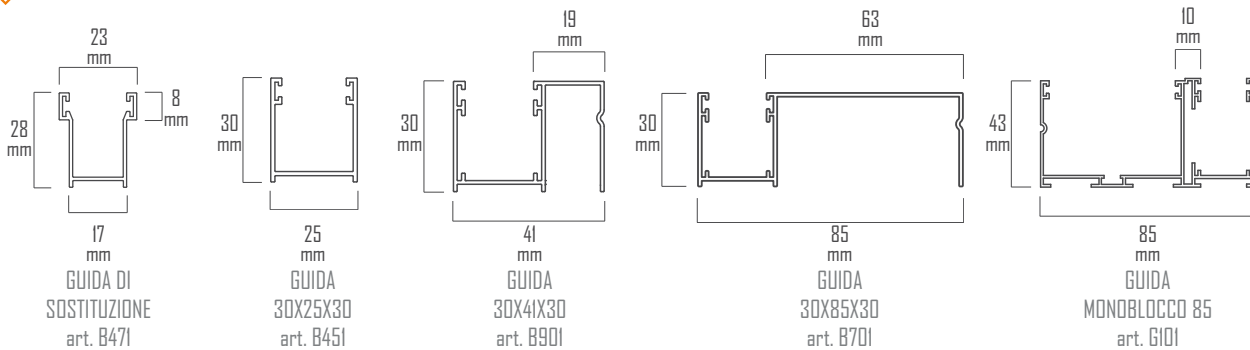

Prezzi, colori disponibili e specifiche a pag. 24-25



## RILIEVO MISURE

Trasmettere le dimensioni indicando il tipo di misura:

Larghezza **finita**: l'avvolgibile sarà fornita con le stesse misure ordinate.

Larghezza **luce**: l'avvolgibile sarà fornita con le misure maggiorate in base al tipo di guide utilizzate (vedi pag. 26-27).

Larghezza **esterno guida**: l'avvolgibile sarà fornita con le misure ridotte in base al tipo di guide utilizzate (vedi pag. 28-29).

Altezza **finita**: l'avvolgibile sarà fornita con le stesse misure ordinate.

Altezza **luce**: l'avvolgibile sarà fornita con la misura maggiorata di 200 mm.



## LISTINO

ART.	DESCRIZIONE	PREZZO	ART.	DESCRIZIONE	PREZZO
A301	Tinta unita con terminale in gomma	€ 106,56 mq	B354	Catenacciolo da 120 mm	€ 6,00 cp
A302	Tinta extra con terminale in gomma	€ 117,22 mq	B364	Catenacciolo su misura	€ 20,00 cp
A303	Tinta legno con terminale in gomma	€ 117,22 mq	B357	Serratura con pomolo	€ 50,00 pz
A304	Tinta unita con terminale in alluminio	€ 112,38 mq	B358	Serratura con chiave	€ 50,00 pz
A305	Tinta extra con terminale in alluminio	€ 123,62 mq	B209	Securblock Ø 60 mm	€ 20,00 pz
A306	Tinta legno con terminale in alluminio	€ 123,62 mq	B200	Securblock Ø 70 mm	€ 25,00 pz
			----	Rifilatura telo (max 20 mm)	€ 30,00 pz



Ai fini della fatturazione vengono conteggiate le misure reali di costruzione con il solo minimo di fatturazione di mq 1,30.  
Per colori non disponibili in magazzino richiedere preventivo.



# AVVOLGIBILE ARIALUCEtherm

ARIALUCEtherm è l'avvolgibile che coniuga i punti di forza dei due modelli già esclusivi: Arialuce e Duero. Le stecche auto-aggiacianti sono realizzate all'esterno da un profilo in alluminio con interposizione di schiuma poliuretanicca, accoppiato all'interno con un profilo in PVC. L'intercapedine centrale tra i due materiali crea una camera d'aria alveare che interrompe la conducibilità termica del metallo, compiendo un taglio della trasmittanza termica tra l'ambiente esterno e quello interno, con conseguente riduzione di spese legate al riscaldamento in inverno e al raffreddamento in estate. ARIALUCEtherm offre anche la possibilità di essere realizzata in diversi colori per il lato esterno e interno rendendo il prodotto bicolore.

Ciò permette all'avvolgibile abbinamenti più adeguati sia alla facciata dell'abitazione che all'arredo interno. Altra caratteristica fondamentale, a differenza dell'avvolgibile tradizionale, consiste nella particolare asola lunga presente nella stecca (altezza 4 mm, larghezza 90 mm), che permette, ad avvolgibile abbassata ma con le asole aperte, una significativa illuminazione e aerazione dell'ambiente, garantendo una minore formazione di muffe o altri microrganismi dannosi alla salute. È possibile realizzarla con terminale in gomma o in alluminio.

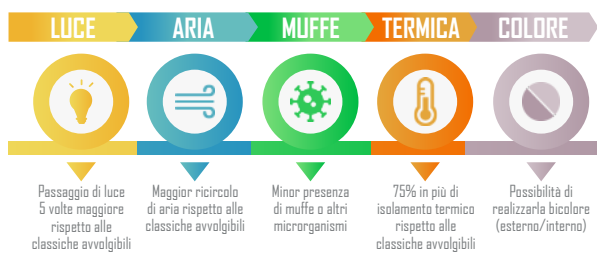
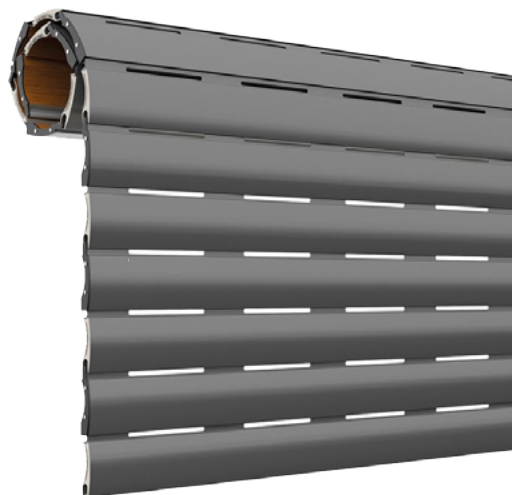

## DIFFERENZA ASOLE

### AVVOLGIBILE TRADIZIONALE

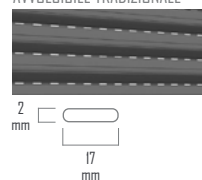

### AVVOLGIBILE ARIALUCE

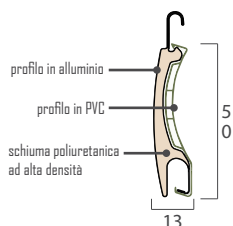
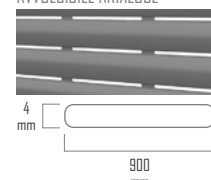

### DIMENSIONI PROFILO

13 x 50 mm

### PESO PER mq.

c.ca 6,6 Kg.

### LARGHEZZA MAX. CONSIGLIATA

2600 mm

### DOTAZIONE DI SERIE

- cintino di attacco al rullo (cod. art. B362)
- grappetta attacco al rullo (cod. art. B363)
- tappi conici di arresto in pvc (cod. art. B244)

**!** Se non indicato in fase d'ordine, il terminale sarà fornito in alluminio.  
Se non espressamente richiesto, non verranno effettuati i fori per tappi conici di arresto in pvc.

### DIAMETRO AVVOLGIMENTO SU RULLO Ø 60 (su rullo Ø 70 aggiungere 10 mm all'ingombro)

ALTEZZA LUCE	1200 mm	1400 mm	1600 mm	1800 mm	2000 mm	2200 mm	2400 mm	2600 mm	2800 mm
INGOMBRO	165 mm	175 mm	185 mm	195 mm	200 mm	205 mm	210 mm	220 mm	230 mm

## COLORI PROFILI IN ALLUMINIO

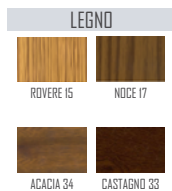

## COLORI PROFILI IN PVC



## TERMINALI COMPATIBILI

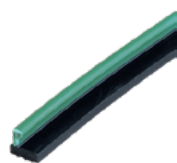

TERMINALE IN GOMMA  
art. B269



TERMINALE IN ALLUMINIO 13 X 56 art. B411-B415  
(Se richiesto specificare il colore in fase d'ordine. Se non indicato verrà fornito come da schema a pag. 23)



## SISTEMI DI SICUREZZA



**CATENACCIOLO:**  
- da 120 mm art. B354  
- su misura art. B364 (max 1600 mm)  
(per terminale in alluminio)



**SERRATURA CON POMOLO  
INTERNO art. B357**  
(per terminale in alluminio)



**SERRATURA CON CHIAVE  
INTERNA/ESTERNA art. B358**  
(per terminale in alluminio)



**SECURBLOCK:**  
- Ø 60 mm art. B209  
- Ø 70 mm art. B200



## GUIDE COMPATIBILI

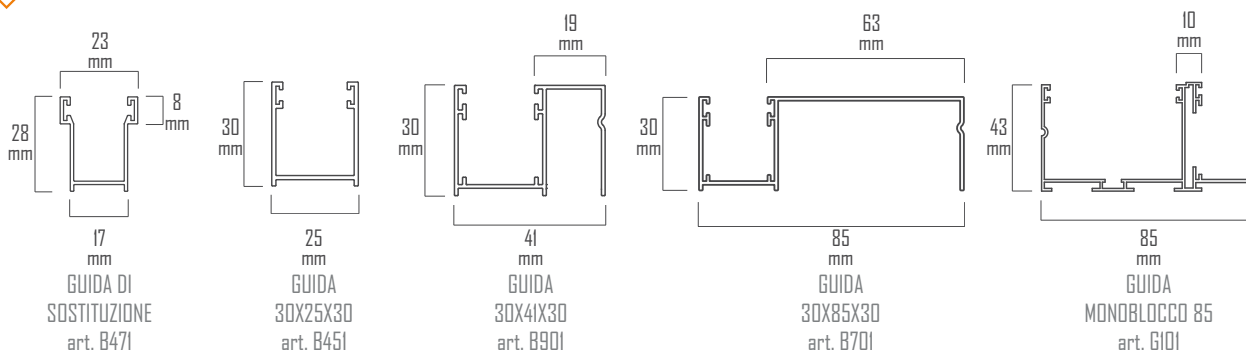

Prezzi, colori disponibili e specifiche a pag. 24-25



## RILIEVO MISURE

Trasmettere le dimensioni indicando il tipo di misura:

Larghezza **finita**: l'avvolgibile sarà fornita con le stesse misure ordinate.

Larghezza **luce**: l'avvolgibile sarà fornita con le misure maggiorate in base al tipo di guide utilizzate (vedi pag. 26-27).

Larghezza **esterno guida**: l'avvolgibile sarà fornita con le misure ridotte in base al tipo di guide utilizzate (vedi pag. 28-29).

Altezza **finita**: l'avvolgibile sarà fornita con le stesse misure ordinate.

Altezza **luce**: l'avvolgibile sarà fornita con la misura maggiorata di 200 mm.



## LISTINO

ART.	DESCRIZIONE	PREZZO	ART.	DESCRIZIONE	PREZZO
A321	Tinta unita con terminale in gomma	€ 159,84 mq	B354	Catenacciolo da 120 mm	€ 6,00 cp
A322	Tinta extra con terminale in gomma	€ 175,82 mq	B364	Catenacciolo su misura	€ 20,00 cp
A323	Tinta legno con terminale in gomma	€ 175,82 mq	B357	Serratura con pomolo	€ 50,00 pz
A324	Tinta unita con terminale in alluminio	€ 168,57 mq	B358	Serratura con chiave	€ 50,00 pz
A325	Tinta extra con terminale in alluminio	€ 185,43 mq	B209	Securblock Ø 60 mm	€ 20,00 pz
A326	Tinta legno con terminale in alluminio	€ 185,43 mq	B200	Securblock Ø 70 mm	€ 25,00 pz
			-----	Rifilatura telo (max 20 mm)	€ 30,00 pz



Ai fini della fatturazione vengono conteggiate le misure reali di costruzione con il solo minimo di fatturazione di mq 1,30.  
Per colori non disponibili in magazzino richiedere preventivo.

# AVVOLGIBILE LUMINA

LUMINA è un'avvolgibile in alluminio estruso la cui principale caratteristica è la distanza tra le stecche in posizione di semi-chiusura. Grazie allo spazio tra le lamelle, disponibile in due varianti da scegliere al momento dell'ordine (2,5 cm o 1,5 cm), questa tipologia di avvolgibile permette una personalizzazione della luce adatta alle più diverse esigenze abitative e una significativa areazione dell'ambiente, garantendo una minore formazione di muffe o altri microrganismi dannosi alla salute. A tapparella abbassata, si può semplicemente scegliere di avere totale buio oppure decidere liberamente quanta luce filtrare nell'ambiente interno. LUMINA è un avvolgibile resistente e affidabile, garantendo, in posizione completamente chiusa, gli standard di sicurezza antintrusione idonei ad una chiusura oscurante blindata. Le sue linee essenziali rendono questa tapparella adeguata sia alle ambientazioni moderne che a quelle tradizionali. L'applicazione di LUMINA in sostituzione di avvolgibili già esistenti non richiede modifiche di guide o accessori.

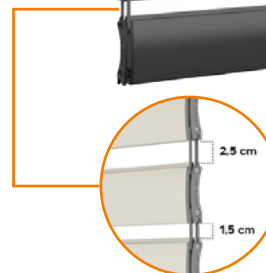

**!** In fase d'ordine, specificare altezza dell'asola (2,5 cm - 1,5 cm)

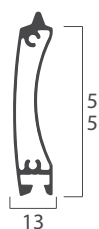

## DIMENSIONI PROFILO

13 x 55 mm

PESO PER mq

c.ca 10,0 Kg.

LARGHEZZA MAX. CONSIGLIATA

2800 mm

## DOTAZIONE DI SERIE

- attacco al rullo MAX (cod. art. B242)

### DIAMETRO AVVOLGIMENTO CON ASOLA DA 1,5 cm SU RULLO Ø 60 (su rullo Ø 70 aggiungere 10 mm all'ingombro)

ALTEZZA LUCE	1200 mm	1400 mm	1600 mm	1800 mm	2000 mm	2200 mm	2400 mm	2600 mm	2800 mm
INGOMBRO	185 mm	195 mm	205 mm	220 mm	230 mm	235 mm	245 mm	255 mm	260 mm

### DIAMETRO AVVOLGIMENTO CON ASOLA DA 2,5 cm SU RULLO Ø 60 (su rullo Ø 70 aggiungere 10 mm all'ingombro)

ALTEZZA LUCE	1200 mm	1400 mm	1600 mm	1800 mm	2000 mm	2200 mm	2400 mm	2600 mm	2800 mm
INGOMBRO	200 mm	210 mm	225 mm	240 mm	245 mm	255 mm	265 mm	280 mm	285 mm

## COLORI PROFILI



## TERMINALI COMPATIBILI

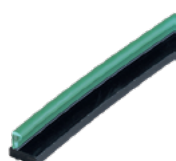

TERMINALE IN GOMMA  
art. B269



SISTEMI DI SICUREZZA



SECURBLOCK:

- Ø 60 mm art. B209
- Ø 70 mm art. B200



GUIDE COMPATIBILI

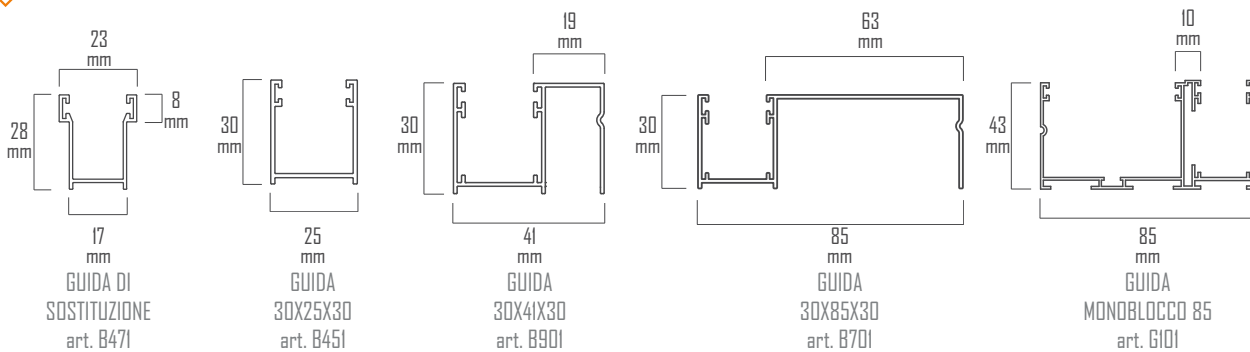

Prezzi, colori disponibili e specifiche a pag. 24-25



RILIEVO MISURE

Trasmettere le dimensioni indicando il tipo di misura:

Larghezza **finita**: l'avvolgibile sarà fornita con le stesse misure ordinate.

Larghezza **luce**: l'avvolgibile sarà fornita con le misure maggiorate in base al tipo di guide utilizzate (vedi pag. 26-27).

Larghezza **esterno guida**: l'avvolgibile sarà fornita con le misure ridotte in base al tipo di guide utilizzate (vedi pag. 28-29).

Altezza **finita**: l'avvolgibile sarà fornita con le stesse misure ordinate.

Altezza **luce**: l'avvolgibile sarà fornita con la misura maggiorata di 200 mm.



LISTINO

ART.	DESCRIZIONE	PREZZO	ART.	DESCRIZIONE	PREZZO
LI12	Tinta unita con terminale in gomma	€ 210,00 mq	B209	Securblock Ø 60 mm	€ 20,00 pz
			B200	Securblock Ø 70 mm	€ 25,00 pz
			----	Rifilatura telo	€ 90,00 pz



Ai fini della fatturazione vengono conteggiate le misure reali di costruzione con il solo minimo di fatturazione di mq 1,50.  
Per colori non disponibili in magazzino richiedere preventivo e tempi di consegna in azienda.



LUMINA classe 3 è un avvolgibile in alluminio estruso la cui principale caratteristica è la distanza tra le stecche in posizione di semi-chiusura. Grazie allo spazio tra le lamelle, disponibile in due varianti da scegliere al momento dell'ordine (2,5 cm o 1,5 cm), questa tipologia di avvolgibile permette una personalizzazione della luce adatta alle più diverse esigenze abitative e una significativa areazione dell'ambiente, garantendo una minore formazione di muffe o altri microrganismi dannosi alla salute. A tapparella abbassata, si può semplicemente scegliere di avere totale buio oppure decidere liberamente quanta luce filtrare nell'ambiente interno. LUMINA classe 3 è un avvolgibile resistente e affidabile, che garantisce in posizione completamente chiusa, gli standard di sicurezza antintrusione classe 3 idonei ad una chiusura oscurante blindata, grazie alla dotazione di tre punti antisollevamento. Le sue linee essenziali rendono questa tapparella adeguata sia alle ambientazioni moderne che a quelle tradizionali. L'applicazione di LUMINA classe 3 in sostituzione di avvolgibili già esistenti non richiede modifiche di guide o accessori.

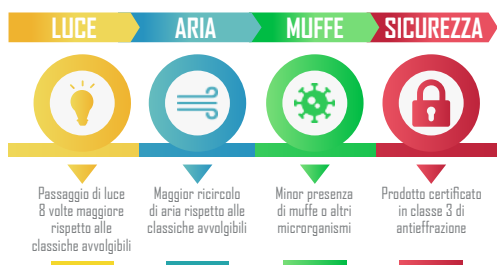

PUNTI ANTISOLLEVAMENTO

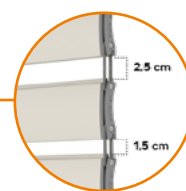

In fase d'ordine, specificare altezza dell'asola (2,5 cm - 1,5 cm)

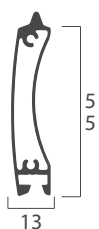

**DIMENSIONI PROFILO**  
13 x 55 mm

**PESO PER mq**  
c.ca 10,0 Kg.

**LARGHEZZA MAX. CONSIGLIATA**  
2800 mm

**DOTAZIONE DI SERIE**

- attacco al rullo MAX (cod. art. B242)
- catenaccioli intermedi (cod. art. B355)

In fase d'ordine specificare l'altezza da terra sulla quale verranno applicati i catenaccioli intermedi (punti antisollevamento 1 - 2 - 3)

**DIAMETRO AVVOLGIMENTO CON ASOLA DA 1,5 cm SU RULLO Ø 60 (su rullo Ø 70 aggiungere 10 mm all'ingombro)**

ALTEZZA LUCE	1200 mm	1400 mm	1600 mm	1800 mm	2000 mm	2200 mm	2400 mm	2600 mm	2800 mm
INGOMBRO	185 mm	195 mm	205 mm	220 mm	230 mm	235 mm	245 mm	255 mm	260 mm

**DIAMETRO AVVOLGIMENTO CON ASOLA DA 2,5 cm SU RULLO Ø 60 (su rullo Ø 70 aggiungere 10 mm all'ingombro)**

ALTEZZA LUCE	1200 mm	1400 mm	1600 mm	1800 mm	2000 mm	2200 mm	2400 mm	2600 mm	2800 mm
INGOMBRO	200 mm	210 mm	225 mm	240 mm	245 mm	255 mm	265 mm	280 mm	285 mm

**COLORI PROFILI**



**TERMINALI COMPATIBILI**

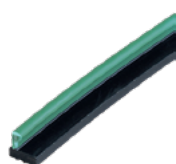

TERMINALE IN GOMMA  
art. B269

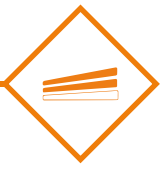

## SISTEMI DI SICUREZZA



CATENACCIOLO INTERMEDIO art. B355  
(di serie)  
In fase d'ordine specificare l'altezza da terra sulla quale verranno applicati (punti antisollevamento 1 - 2 - 3)



SECURBLOCK:  
- Ø 60 mm art. B209  
- Ø 70 mm art. B200

## GUIDE COMPATIBILI

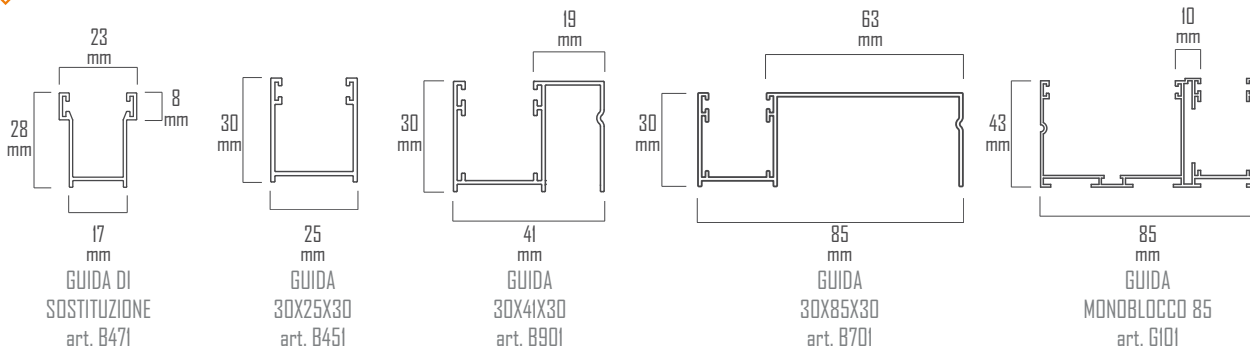

⚠️ Prezzi, colori disponibili e specifiche a pag. 24-25

## RILIEVO MISURE

Trasmettere le dimensioni indicando il tipo di misura:

Larghezza **finita**: l'avvolgibile sarà fornita con le stesse misure ordinate.

Larghezza **luce**: l'avvolgibile sarà fornita con le misure maggiorate in base al tipo di guide utilizzate (vedi pag. 26-27).

Larghezza **esterno guida**: l'avvolgibile sarà fornita con le misure ridotte in base al tipo di guide utilizzate (vedi pag. 28-29).

Altezza **finita**: l'avvolgibile sarà fornita con le stesse misure ordinate.

Altezza **luce**: l'avvolgibile sarà fornita con la misura maggiorata di 200 mm.

## LISTINO

ART.	DESCRIZIONE	PREZZO	ART.	DESCRIZIONE	PREZZO
LI12C	Tinta unita con terminale in alluminio	€ 283,50 mq	B209	Securblock Ø 60 mm	€ 20,00 pz
			B200	Securblock Ø 70 mm	€ 25,00 pz
			----	Rifilatura telo	€ 150,00 pz

⚠️ Ai fini della fatturazione vengono conteggiate le misure reali di costruzione con il solo minimo di fatturazione di mq 1,50.  
Per colori non disponibili in magazzino richiedere preventivo e tempi di consegna in azienda.



# AVVOLGIBILE GiraSOLE 2.0

Girasole 2.0 è una tapparella orientabile.

Dotata di lamelle che consentono di gestire l'ingresso di aria e luce negli ambienti.

La facilità dell'installazione, dell'uso e della manutenzione rendono il prodotto più versatile alle varie esigenze di utilizzo.



PESO PER mq

c.ca 10,0 Kg.

LARGHEZZA MAX. CONSIGLIATA

3000 mm



DIAMETRO AVVOLGIMENTO SU RULLO Ø 60 (su rullo Ø 70 aggiungere 10 mm all'ingombro)

ALTEZZA LUCE	1200 mm	1400 mm	1600 mm	1800 mm	2000 mm	2200 mm	2400 mm	2600 mm	2800 mm
INGOMBRO	160 mm	175 mm	185 mm	190 mm	205 mm	215 mm	220 mm	240 mm	250 mm

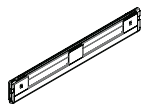

STECCA CON 1 SUPPORTO INTERMEDIO

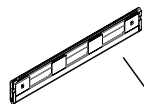

STECCA CON 2 SUPPORTI INTERMEDI



- LARGHEZZE FINO A 1000 mm  
SENZA SUPPORTO

- LARGHEZZE DA 1001 mm FINO A 2000 mm  
CON 1 SUPPORTO INTERMEDIO

- LARGHEZZE DA 2001 mm FINO A 3000 mm  
CON 2 SUPPORTI INTERMEDI



## COLORI PROFILI

TINTA UNITA



LEGNO

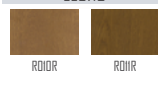



## GUIDE COMPATIBILI

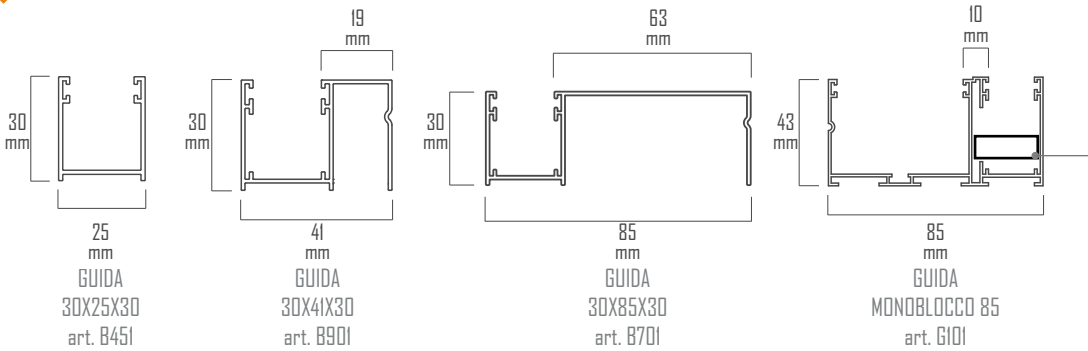

RIDUTTORE PER GUIDA MONOBLOCCO art. B826 (obbligatorio per ridurre la profondità della guida in modo da permettere l'orientamento della tapparella)

! Prezzi, colori disponibili e specifiche a pag. 24-25

## RILIEVO MISURE

Trasmettere le dimensioni indicando il tipo di misura:

Larghezza **finita**: l'avvolgibile sarà fornita con le stesse misure ordinate.

Larghezza **luce**: l'avvolgibile sarà fornita con le misure maggiorate in base al tipo di guide utilizzate (vedi pag. 26-27).

Larghezza **esterno guida**: l'avvolgibile sarà fornita con le misure ridotte in base al tipo di guide utilizzate (vedi pag. 28-29).

Altezza **luce**: l'avvolgibile sarà fornita con la misura maggiorata come tabella di conversione sottostante. Sarà considerata standard la dimensione del cassonetto con interasse da 150 mm. In fase di ordine specificare gli interassi maggiori.

## SEZIONE VERTICALE

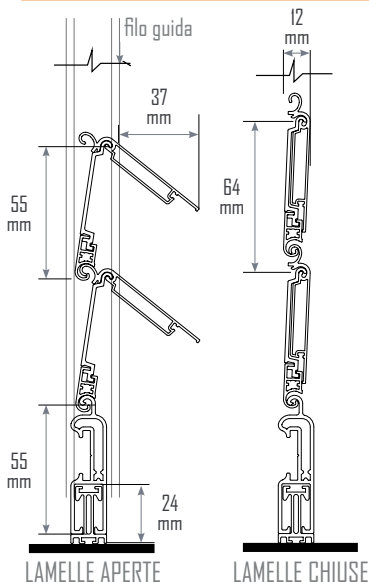

## TABELLA DI CONVERSIONE H LUCE = H TELO FINITO

H LUCE	H TELO FINITO	H LUCE	H TELO FINITO	H LUCE	H TELO FINITO
800	989	1550	1878	2300	2704
850	1052	1600	1942	2350	2767
900	1116	1650	2005	2400	2830
950	1178	1700	2068	2450	2894
1000	1243	1750	2068	2500	2958
1050	1306	1800	2132	2550	3021
1100	1370	1850	2196	2600	3084
1150	1370	1900	2259	2650	3148
1200	1443	1950	2322	2700	3212
1250	1497	2000	2386	2750	3275
1300	1560	2050	2445	2800	3275
1350	1624	2100	2513	2850	3338
1400	1688	2150	2576	2900	3402
1450	1751	2200	2640	2950	3466
1500	1814	2250	2640	3000	3529

## LISTINO

ART.	DESCRIZIONE	PREZZO	ART.	DESCRIZIONE	PREZZO
A350	Tinta unita	€ 278,00 mq	----	Rifilatura telo	€ 150,00 pz
A370	Tinta legno	€ 389,20 mq			

! Ai fini della fatturazione vengono conteggiate le misure reali di costruzione con il solo minimo di fatturazione di mq 1,50.  
La misura addebitata sarà quella della misura finita: circa il 20% in più della misura luce, poichè, quando la tapparella si trasforma in frangisole, le lamelle tenderanno a scendere nel vano ognuna di circa 8 mm (vedi tabella di conversione).  
Per colori non disponibili in magazzino richiedere preventivo e tempi di consegna in azienda.





ART.	DESCRIZIONE	PREZZO
B262	Terminale in ferro zincato	€ 3,00 mt



ART.	DESCRIZIONE	PREZZO
B269	Terminale in gomma	€ 3,00 mt



ART.	DESCRIZIONE	PREZZO
B411	Terminale in alluminio estruso 13x56 tinta extra	€ 12,31 ml
B415	Terminale in alluminio estruso 13x56 tinta legno	€ 15,67 ml



I prezzi del terminale s'intendono compresi di guarnizione in gomma.



## COLORI PROFILI

EXTRA						
BIANCO SOFT 9010	AVORIO SOFT 1013	MARRONE SOFT 8017	VERDE SOFT 6012	RAL 8019	RAL 3009	RAL 1019
RAL 5015	RAL 6011	BONDO 9006	BRONZO VERNICIATO	GRIGIO CHIARO SOFT 7001	GRIGIO SCURO SOFT 7016	

LEGNO	
NODR	ROHR

### ABBINAMENTO DI SERIE COLORI TERMINALI IN ALLUMINIO ESTRUSO 13 X 56 PER TINTE AVVOLGIBILI

COLORI TERMINALI	BIANCO SOFT 9010	AVORIO SOFT 1013	MARRONE SOFT 8017	VERDE SOFT 6012	RAL 8019	RAL 3009	RAL 1019	RAL 5015	RAL 6011	BONDO 9006	BRONZO VERNICIATO	GRIGIO CHIARO SOFT 7001	GRIGIO SCURO SOFT 7016	NODR	ROHR
COLORI AVV. PVC	BIANCO	PANNA	NOCCE	VERDE CHIARO VERDE SCURO	TESTA DI MORO	ROSSO MATT.	---	---	---	GRIGIO	DOUGLAS	---	---	---	---
COLORI AVV. ALLUMINIO	BIANCO 01	AVORIO 08 PANNA 12	MARRONE 19 MARR. RAFF. 48	VERDE SCURO 13 VERDE RAFF. 46	T. DI MORO 10	ROSSO MATT. 03	BEIGE 04	AZZURRO 06	VERDE OLIVA 02	GRIGIO 07 ARGENTO 09	ROVERE 15	---	GRIGIO RAFF. 47	NOCCE 17 ACACIA 34	CASTAGNO 33
COLORI AVV. ACCIAIO	BIANCO 68	PANNA 60	MARR. RAFF. 83	VERDE 65 VERDE RAFF. 80	T. DI MORO 64	ROSSO MATT. 66	BEIGE 62	---	---	GRIGIO 61	ROVERE 63	---	GRIGIO RAFF. 81	NOCCE 69	---
COLORI DUERO	BIANCO 01	PANNA 12	MARRONE 19 MARR. RAFF. 48	VERDE SCURO 13	T. DI MORO 10	ROSSO MATT. 03	---	---	---	GRIGIO 07 ARGENTO 09	ROVERE 15	---	GRIGIO RAFF. 47	NOCCE 17 ACACIA 34	CASTAGNO 33
COLORI ARIALUCE	BIANCO 01	AVORIO 08 PANNA 12	MARRONE 19 MARR. RAFF. 48	VERDE SCURO 13 VERDE RAFF. 46	T. DI MORO 10	ROSSO MATT. 03	BEIGE 04	AZZURRO 06	VERDE OLIVA 02	GRIGIO 07 ARGENTO 09	ROVERE 15	---	GRIGIO RAFF. 47	NOCCE 17 ACACIA 34	CASTAGNO 33
COLORI ARIALUCETHERM	BIANCO 01	PANNA 12	MARRONE 19 MARR. RAFF. 48	VERDE SCURO 13	T. DI MORO 10	ROSSO MATT. 03	---	---	---	GRIGIO 07 ARGENTO 09	ROVERE 15	---	GRIGIO RAFF. 47	NOCCE 17 ACACIA 34	CASTAGNO 33



# GUIDE PER AVVOLGIBILI

ART.	DESCRIZIONE	PREZZO
B241	Guida in ferro zincato	€ 3,53 ml

**!** I prezzi delle guide s'intendono comprese di scasso superiore per invito tapparella e fori di fissaggio.

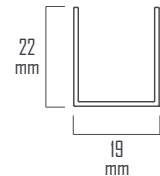

ART.	DESCRIZIONE	PREZZO
B451	Guida in alluminio 30x25x30	€ 8,00 ml

**!** I prezzi delle guide s'intendono comprese di spazzolino 4,8 x 5 e scasso superiore per invito tapparella. Su richiesta è possibile effettuare le seguenti lavorazioni: scasso per catenaccioli, fori di fissaggio.

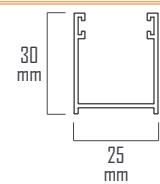

## COLORI PROFILI



ART.	DESCRIZIONE	PREZZO
B253	Telaio a sporgere per guida in alluminio 30x25x30	€ 121,72 pz

**!** Il prezzo del telaio a sporgere è da intendersi per il solo meccanismo (disponibile solo di colore zincato). Per il kit completo, aggiungere il costo delle guide art. B451 (1 pz in larghezza - 2 pz in altezza)



ART.	DESCRIZIONE	PREZZO
B471	Guida in alluminio di sostituzione	€ 8,00 ml

**!** I prezzi delle guide s'intendono comprese di spazzolino 4,8 x 5 e scasso superiore per invito tapparella. Su richiesta è possibile effettuare le seguenti lavorazioni: scasso per catenaccioli, fori di fissaggio.

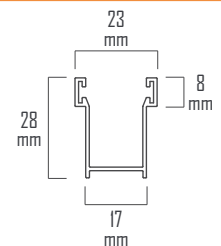

## COLORI PROFILI



Guida utilizzata in fase di ristrutturazione che va a sostituire o innestarsi in guide senza spazzolino



ART.	DESCRIZIONE	PREZZO
B901	Guida in alluminio 30x41x30 tinta unita	€ 12,10 ml
B914	Guida in alluminio 30x41x30 tinta extra	€ 13,31 ml
B929	Guida in alluminio 30x41x30 tinta legno	€ 16,94 ml

**!** I prezzi delle guide s'intendono comprese di spazzolino 4,8 x 5 e invito guida tapparella. Su richiesta è possibile effettuare lo scasso per catenaccioli.

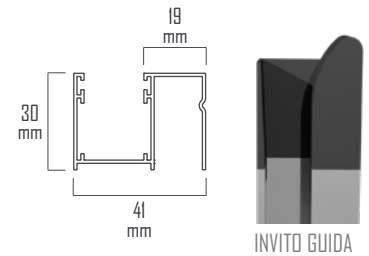

## COLORI PROFILI

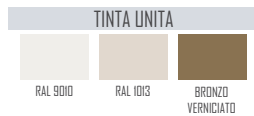

ART.	DESCRIZIONE	PREZZO
B701	Guida in alluminio 30x85x30 tinta unita	€ 18,15 ml
B714	Guida in alluminio 30x85x30 tinta extra	€ 19,26 ml
B729	Guida in alluminio 30x85x30 tinta legno	€ 25,41 ml
C701	Carter superiore per guida 30x85x30 tinta unita	€ 9,07 ml
C714	Carter superiore per guida 30x85x30 tinta extra	€ 9,98 ml
C729	Carter superiore per guida 30x85x30 tinta legno	€ 12,70 ml

**!** I prezzi delle guide s'intendono comprese di spazzolino 4,8 x 5 e invito guida tapparella. Su richiesta è possibile effettuare lo scasso per catenaccioli. Il prezzo del carter s'intende compreso di innesto a scatto e spazzolino 4,8 x 15.

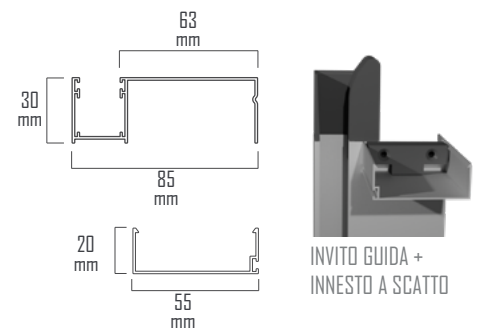

## COLORI PROFILI

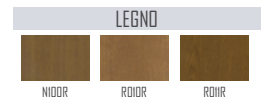
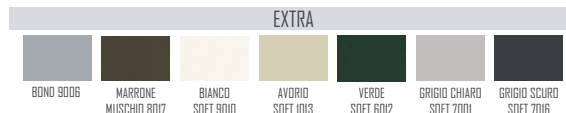
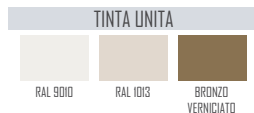

ART.	DESCRIZIONE	PREZZO
G101	Guida monoblocco 85 tinta unita	€ 18,85 ml
G114	Guida monoblocco 85 tinta extra	€ 20,73 ml
G129	Guida monoblocco 85 tinta legno	€ 26,39 ml
B826	Profilo riduttore	€ 4,67 ml

**!** I prezzi delle guide s'intendono comprese di spazzolino 4,8 x 5 e invito guida tapparella. Su richiesta è possibile effettuare lo scasso per catenaccioli. Per ulteriori specifiche, consultare il catalogo zanzariere.

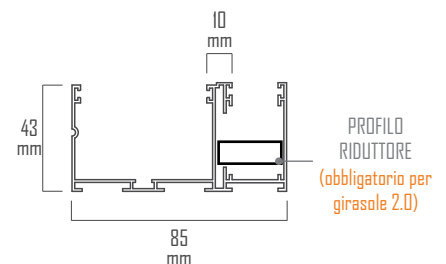

## COLORI PROFILI

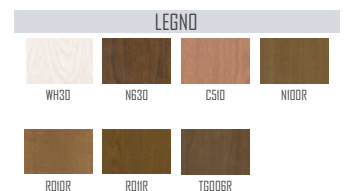



# DETERMINAZIONE MISURE TELI FINITI PER AVVOLGIBILI

## MISURA LUCE CON GUIDE INCASSATE

### GUIDA IN FERRO ZINCATO 19X22 ART. B241

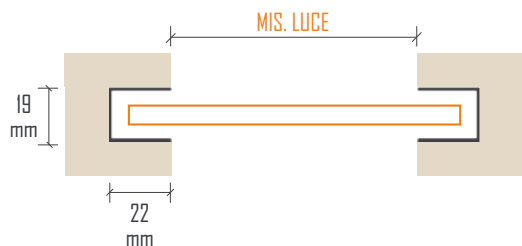

#### LARGHEZZA LUCE

+ 44 mm	- 4 mm	- 8 mm
PROFONDITÀ GUIDA	SPESSORE GUIDA	SCORRIMENTO TELO

$$\text{MISURA FINITA} = \text{LARGHEZZA LUCE} + 32 \text{ mm}$$

### GUIDA IN ALLUMINIO 30X25X30 ART. B451

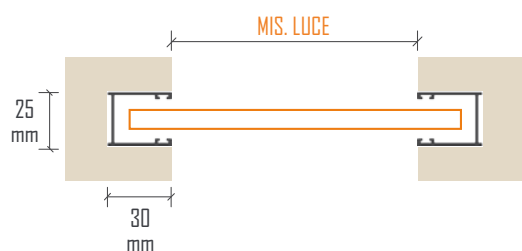

#### LARGHEZZA LUCE

+ 60 mm	- 6 mm	- 8 mm
PROFONDITÀ GUIDA	SPESSORE GUIDA	SCORRIMENTO TELO

$$\text{MISURA FINITA} = \text{LARGHEZZA LUCE} + 46 \text{ mm}$$

### GUIDA IN ALLUMINIO DI SOSTITUZIONE ART. B471

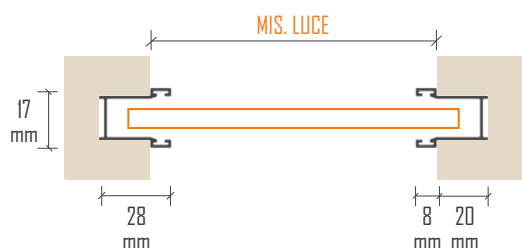

#### LARGHEZZA LUCE

+ 40 mm	- 6 mm	- 8 mm
PROFONDITÀ GUIDA	SPESSORE GUIDA	SCORRIMENTO TELO

$$\text{MISURA FINITA} = \text{LARGHEZZA LUCE} + 26 \text{ mm}$$

 La larghezza luce è da intendersi senza la sporgenza delle alette.

### MISURA INTERNO GUIDA



Indipendentemente dal tipo di guida esistente è necessario considerare 8 mm in meno per lo scorrimento del telo



### GUIDA IN ALLUMINO 30X41X30 ART. B901 - ART. B914 - ART. B929

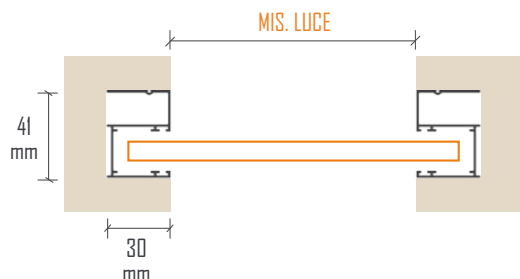

	<b>LARGHEZZA LUCE</b>		
+ 60 mm	- 6 mm	- 8 mm	
PROFONDITÀ GUIDA	SPESSORE GUIDA	SCORRIMENTO TELO	
<b>MISURA FINITA = LARGHEZZA LUCE + 46 mm</b>			

### GUIDA IN ALLUMINO 30X85X30 ART. B701 - ART. B714 - ART. B729

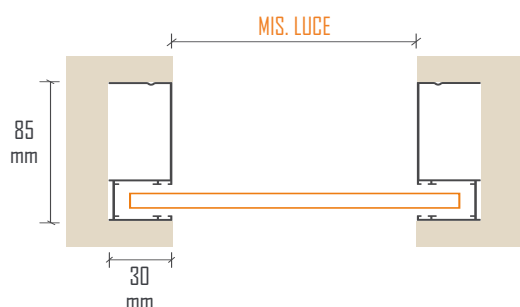

	<b>LARGHEZZA LUCE</b>		
+ 60 mm	- 6 mm	- 8 mm	
PROFONDITÀ GUIDA	SPESSORE GUIDA	SCORRIMENTO TELO	
<b>MISURA FINITA = LARGHEZZA LUCE + 46 mm</b>			

### GUIDA MONOBLOCCO 85 ART. G101 - ART. G114 - ART. G129

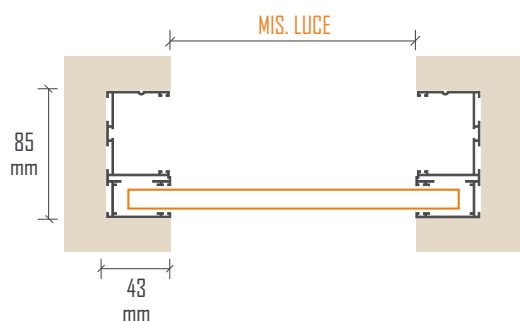

	<b>LARGHEZZA LUCE</b>		
+ 86 mm	- 14 mm	- 8 mm	
PROFONDITÀ GUIDA	SPESSORE GUIDA	SCORRIMENTO TELO	
<b>MISURA FINITA = LARGHEZZA LUCE + 64 mm</b>			



Per l'articolo **girasole 2.0** considerare lo spessore del riduttore pertanto la misura finita sarà:  
**MISURA FINITA = LARGHEZZA LUCE + 44 mm**

### MISURA INTERNO GUIDA



Indipendentemente dal tipo di guida esistente è necessario considerare 8 mm in meno per lo scorrimento del telo



# DETERMINAZIONE MISURE TELI FINITI PER AVVOLGIBILI

## MISURA CON GUIDE ESTERNE

### GUIDA IN FERRO ZINCATO 19X22 ART. B241

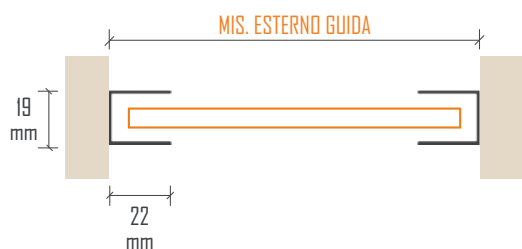

#### LARGHEZZA ESTERNO GUIDA

- 4 mm                      - 8 mm  
SPESSORE GUIDA            SCORRIMENTO TELO

$$\text{MISURA FINITA} = \text{LARGHEZZA ESTERNO GUIDA} - 12 \text{ mm}$$

### GUIDA IN ALLUMINIO 30X25X30 ART. B451



#### LARGHEZZA ESTERNO GUIDA

- 6 mm                      - 8 mm  
SPESSORE GUIDA            SCORRIMENTO TELO

$$\text{MISURA FINITA} = \text{LARGHEZZA ESTERNO GUIDA} - 14 \text{ mm}$$

### GUIDA IN ALLUMINIO DI SOSTITUZIONE ART. B471



#### LARGHEZZA ESTERNO GUIDA

- 6 mm                      - 8 mm  
SPESSORE GUIDA            SCORRIMENTO TELO

$$\text{MISURA FINITA} = \text{LARGHEZZA ESTERNO GUIDA} - 14 \text{ mm}$$

## MISURA INTERNO GUIDA



Indipendentemente dal tipo di guida esistente è necessario considerare 8 mm in meno per lo scorrimento del telo



### GUIDA IN ALLUMINO 30X41X30 ART. B901 - ART. B914 - ART. B929

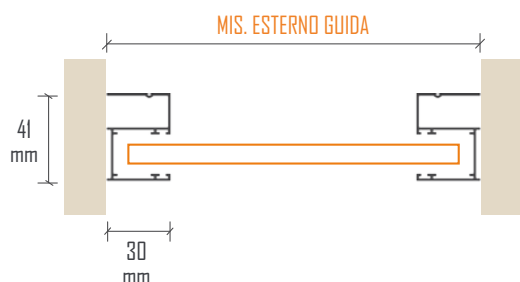

#### LARGHEZZA ESTERNO GUIDA

- 6 mm                      - 8 mm

SPESSORE GUIDA              SCORRIMENTO TELO

$$\text{MISURA FINITA} = \text{LARGHEZZA ESTERNO GUIDA} - 14 \text{ mm}$$

### GUIDA IN ALLUMINO 30X85X30 ART. B701 - ART. B714 - ART. B729

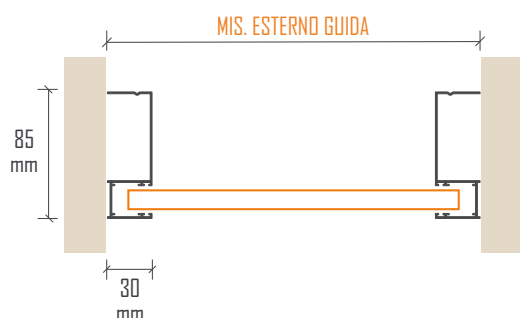

#### LARGHEZZA ESTERNO GUIDA

- 6 mm                      - 8 mm

SPESSORE GUIDA              SCORRIMENTO TELO

$$\text{MISURA FINITA} = \text{LARGHEZZA ESTERNO GUIDA} - 14 \text{ mm}$$

### GUIDA MONOBLOCCO 85 ART. G101 - ART. G114 - ART. G129

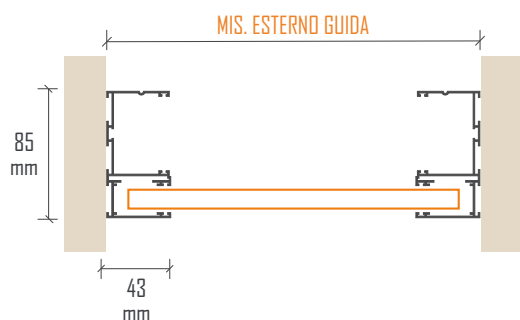

#### LARGHEZZA ESTERNO GUIDA

- 14 mm                      - 8 mm

SPESSORE GUIDA              SCORRIMENTO TELO

$$\text{MISURA FINITA} = \text{LARGHEZZA ESTERNO GUIDA} - 22 \text{ mm}$$



Per l'articolo **girasole 2.0** considerare lo spessore del riduttore pertanto la misura finita sarà:  
 $\text{MISURA FINITA} = \text{LARGHEZZA LUCE} - 42 \text{ mm}$

### MISURA INTERNO GUIDA



Indipendentemente dal tipo di guida esistente è necessario considerare 8 mm in meno per lo scorrimento del telo



## SERRANDA IN ALLUMINIO

La serranda in alluminio è realizzata con stecche auto-aggancianti. È composta da una lamiera in alluminio preverniciata con all'interno schiuma poliuretana ecologica ad alta durata e stabilità, che funge da isolante termico. Sono la risposta alle esigenze di chiusura a saracinesca per vani di grandi dimensioni come ad esempio garage, box auto, ecc. È possibile realizzarla con terminale in gomma o in alluminio.

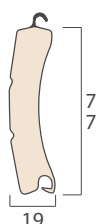

### DIMENSIONI PROFILO

19 x 77 mm

### PESO PER mq

c.ca 6,0 Kg.

### LARGHEZZA MAX. CONSIGLIATA

4500 mm

### DOTAZIONE DI SERIE

- cintino di attacco al rullo (cod. art. B362)
- grappetta attacco al rullo (cod. art. B363)
- tappi conici di arresto in pvc (cod. art. B244)

**!** Se non indicato in fase d'ordine, il terminale sarà fornito alluminio.  
Se non espressamente richiesto, non verranno effettuati i fori per tappi conici di arresto in pvc.

### DIAMETRO AVVOLGIMENTO SU RULLO Ø 70

ALTEZZA LUCE	1400 mm	1600 mm	1800 mm	2000 mm	2300 mm	2600 mm	2900 mm	3200 mm	3500 mm
INGOMBRO	240 mm	245 mm	250 mm	270 mm	275 mm	290 mm	295 mm	305 mm	325 mm



## COLORI PROFILI

### TINTA UNITA



### LEGNO



## TERMINALI COMPATIBILI

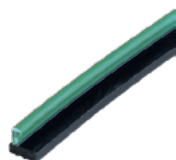

TERMINALE IN GOMMA  
art. B270



TERMINALE IN ALLUMINIO 19 X 77  
art. B492  
(Se richiesto specificare il colore in fase d'ordine. Se non indicato verrà fornito come da schema a pag. 32)



## SISTEMI DI SICUREZZA



SERRATURA CON CHIAVE  
INTERNA/ESTERNA art. B359  
(per terminale in alluminio)



SECURBLOCK:  
- Ø 70 mm art. B200



## GUIDE COMPATIBILI

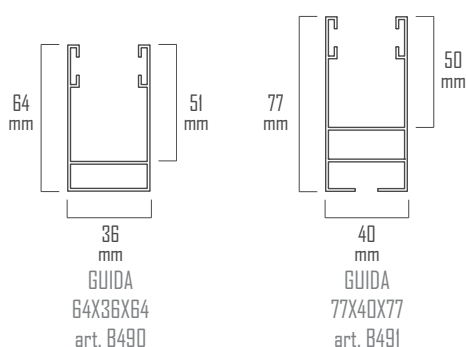

! Prezzi, colori disponibili e specifiche a pag. 32



## RILIEVO MISURE

Trasmettere le dimensioni indicando il tipo di misura:

Larghezza **finita**: l'avvogibile sarà fornita con le stesse misure ordinate.

Larghezza **luce**: l'avvogibile sarà fornita con le misure maggiorate in base al tipo di guide utilizzate (vedi pag. 33).

Larghezza **esterno guida**: l'avvogibile sarà fornita con le misure ridotte in base al tipo di guide utilizzate (vedi pag. 33).

Altezza **finita**: l'avvogibile sarà fornita con le stesse misure ordinate.

Altezza **luce**: l'avvogibile sarà fornita con la misura maggiorata di 250 mm.



## LISTINO

ART.	DESCRIZIONE	PREZZO	ART.	DESCRIZIONE	PREZZO
A180	Tinta unita con terminale in gomma	€ 159,40 mq	B359	Serratura con chiave	€ 75,00 pz
A181	Tinta legno con terminale in gomma	€ 175,34 mq	B200	Securblock Ø 70 mm	€ 25,00 pz
A183	Tinta unita con terminale in alluminio	€ 172,00 mq	----	Rifilatura telo	€ 90,00 pz
A184	Tinta legno con terminale in alluminio	€ 189,20 mq			

! Ai fini della fatturazione vengono conteggiate le misure reali di costruzione con il solo minimo di fatturazione di mq 4,00.  
Per colori non disponibili in magazzino richiedere preventivo.



# TERMINALI E GUIDE PER SERRANDE

ART.	DESCRIZIONE	PREZZO
B270	Terminale in gomma	€ 4,50 ml



ART.	DESCRIZIONE	PREZZO
B492	Terminale in alluminio estruso 19x77 tinta unita	€ 52,45 ml

 I prezzi del terminale s'intendono compresi di guarnizione in gomma.



## COLORI PROFILI



### ABBINAMENTO DI SERIE COLORI TERMINALI PER TINTE SERRANDE

COLORI TERMINALI	BIANCO	PANNA	TESTA DI MORO	VERDE SCURO	GRIGIO	ARGENTO
COLORI SERR. ALL.	BIANCO 01	PANNA 12	MARRONE 19 NOCE 17	VERDE SCURO 13	GRIGIO 07	ARGENTO 09

ART.	DESCRIZIONE	PREZZO
B490	Guida in alluminio 64X36X64 tinta unita	€ 43,60 ml

 I prezzi delle guide s'intendono comprese di guarnizione in gomma e invito guida in nylon.

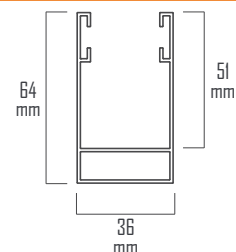

## COLORI PROFILI



ART.	DESCRIZIONE	PREZZO
B491	Guida in alluminio 77X40X77 tinta unita	€ 51,30 ml

 I prezzi delle guide s'intendono comprese di guarnizione in gomma e invito guida in nylon.

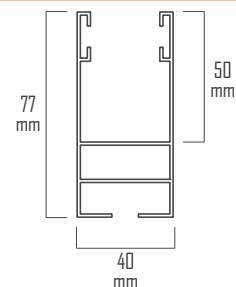

## COLORI PROFILI



# DETERMINAZIONE MISURE TELI FINITI PER SERRANDE

## MISURA LUCE CON GUIDE INCASSATE



### GUIDA IN ALLUMINIO 64X36X64 ART. B490

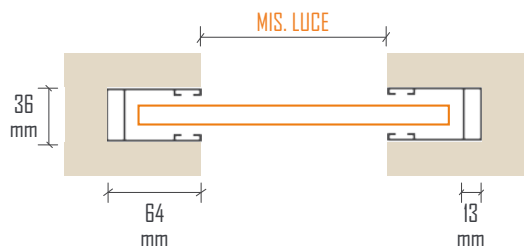

#### LARGHEZZA LUCE

+ 128 mm	- 26 mm	- 15 mm
PROFONDITÀ GUIDA	SPESORE GUIDA	SCORRIMENTO TELO

$$\text{MISURA FINITA} = \text{LARGHEZZA LUCE} + 87 \text{ mm}$$

### GUIDA IN ALLUMINIO 77X40X77 ART. B491

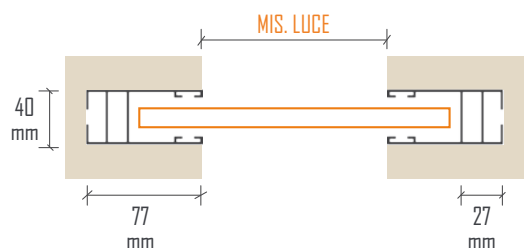

#### LARGHEZZA LUCE

+ 154 mm	- 54 mm	- 15 mm
PROFONDITÀ GUIDA	SPESORE GUIDA	SCORRIMENTO TELO

$$\text{MISURA FINITA} = \text{LARGHEZZA LUCE} + 85 \text{ mm}$$

# DETERMINAZIONE MISURE TELI FINITI PER SERRANDE

## MISURA CON GUIDE ESTERNE



### GUIDA IN ALLUMINIO 64X36X64 ART. B490



#### LARGHEZZA ESTERNO GUIDA

- 26 mm	- 15 mm
SPESORE GUIDA	SCORRIMENTO TELO

$$\text{MISURA FINITA} = \text{LARGHEZZA ESTERNO GUIDA} - 41 \text{ mm}$$

### GUIDA IN ALLUMINIO 77X40X77 ART. B491



#### LARGHEZZA ESTERNO GUIDA

- 54 mm	- 15 mm
SPESORE GUIDA	SCORRIMENTO TELO

$$\text{MISURA FINITA} = \text{LARGHEZZA ESTERNO GUIDA} - 69 \text{ mm}$$



## SISTEMI DI SICUREZZA E KIT TELO

ART.	DESCRIZIONE	PREZZO	
B354	Catenacciolo per terminale estruso 13x56 da 120 mm	€ 6,00 cp	
B364	Catenacciolo per terminale estruso 13x56 su misura (max 1600 mm)	€ 20,00 cp	
B355	Catenacciolo intermedio a incasso	€ 12,00 cp	
B357	Serratura con pomolo interno per terminale estruso 13x56	€ 50,00 pz	
B358	Serratura con chiave interna/esterna per terminale estruso 13x56	€ 50,00 pz	
B359	Serratura con chiave interna/esterna per terminale estruso 19x77	€ 75,00 pz	
B361	Cintino di attacco al rullo per avvolgibili in PVC	€ 1,10 pz	
B362	Cintino di attacco al rullo per avvolgibili e serrande	€ 2,20 pz	
	 In fase d'ordine specificare la tipologia di avvolgibile sul quale verrà installato.		
B242	Attacco al rullo di sicurezza MAX per avvolgibili	€ 4,20 pz	
B209	Attacco al rullo Ø 60 mm SECURBLOCK	€ 20,00 pz	
B200	Attacco al rullo Ø 70 mm SECURBLOCK	€ 25,00 pz	
B363	Grappetta attacco al rullo	€ 0,50 pz	
B244	Tappo conico di arresto in PVC	€ 0,60 pz	
	 Disponibili nelle seguenti colorazioni: BIANCO - GRIGIO - NERO - MARRONE - MATTONE		

 Per prodotti non presenti sul catalogo, inviare foto e richiedere disponibilità, quotazione e tempi di consegna in azienda.



ART.	DESCRIZIONE	PREZZO	
B239	Rullo ottagonale in ferro zincato Ø 60 mm spessore 6/10 mm	€ 6,00 ml	
B240	Rullo ottagonale in ferro zincato Ø 70 mm spessore 12/10 mm	€ 16,00 ml	
B247	Rullo di rinvio	€ 3,88 pz	
	 Applicabile sulla base del cassonetto per favorire lo scorrimento delle avvolgibili di grandi dimensioni.		
B221	Calotta in ferro zincato Ø 60 mm	€ 2,95 pz	 45 mm
B231	Calotta registrabile in ferro zincato Ø 60 mm	€ 9,20 pz	 92 mm
B206	Calotta in PVC Ø 60 mm	€ 6,50 pz	
B223	Calotta sicurfer registrabile Ø 60 mm	€ 16,44 pz	
B224	Calotta sicurfer registrabile Ø 70 mm	€ 20,89 pz	
B225	Puleggia per CINGHIA Ø 180 mm in ferro zincato per rullo Ø 60 mm	€ 6,18 pz	
B226	Puleggia per ARGANELLO Ø 190 mm in ferro zincato per rullo Ø 60 mm	€ 7,21 pz	

 Per prodotti non presenti sul catalogo, inviare foto e richiedere disponibilità, quotazione e tempi di consegna in azienda.



## SUPPORTI E CUSCINETTI

ART.	DESCRIZIONE	PREZZO	
B234	Supporto tipo bavero con cuscinetto quadro sfilabile	€ 4,80 pz	
B267	Supporto tipo bavero con cuscinetto sfilabile sicurfer Ø 42 mm	€ 7,85 pz	
B238	Supporto da murare a coppia	€ 4,80 pz	
B233	Supporto da murare sicurfer con cuscinetto sfilabile Ø 42 mm	€ 7,85 pz	
B236	Supporto a "L" con cuscinetto quadro sfilabile	€ 9,50 pz	
B303	Supporto a "S" con cuscinetto quadro sfilabile	€ 9,50 pz	
B237	Supporto bifora a "L" con cuscinetti sfilabili Ø 42 mm	€ 18,85 pz	
B310	Supporto standard per motore	€ 3,42 pz	
B308	Supporto regolabile verticale per motore	€ 4,80 pz	
B307	Supporto motore regolabile per muratura esistente	€ 9,20 pz	



Per prodotti non presenti sul catalogo, inviare foto e richiedere disponibilità, quotazione e tempi di consegna in azienda.



ART.	DESCRIZIONE	PREZZO	
B304	Adattatore motore per supporto con cuscinetto quadro sfilabile	€ 8,00 pz	
	 Adattatore applicabile agli articoli B234 - B236 - B303 che permette di trasformare i supporti per movimentazione manuale in supporti motore.		
B311	Cuscinetto quadro sfilabile	€ 3,00 pz	
B306	Cuscinetto a sfera Ø 28 mm	€ 3,00 pz	
B312	Cuscinetto a sfera sicurfer Ø 42 mm	€ 5,10 pz	
B302	Cuscinetto a coppia	€ 3,00 pz	

 Per prodotti non presenti sul catalogo, inviare foto e richiedere disponibilità, quotazione e tempi di consegna in azienda.



## AVVOLGITORI CINGHIA E ACCESSORI

ART.	DESCRIZIONE	PREZZO	
B215	Avvolgitore incassato centro foro 125 mm	€ 11,20 pz	
B216	Avvolgitore incassato centro foro 165 mm	€ 11,20 pz	
B222	Avvolgitore incassato centro foro 185 mm	€ 22,40 pz	
	Kit composto da: cassetta in PVC - avvolgitore - placca in acciaio cromato.		
B219	Avvolgitore semincasso "small" da 5 ml centro foro 155 mm	€ 18,78 pz	
	Kit composto da: cassetta in PVC - avvolgitore - placca in PVC col. nero - cintino "small".		
B220	Avvolgitore semincasso "small" da 7 ml centro foro 165 mm	€ 28,17 pz	
	Kit composto da: cassetta in PVC - avvolgitore - placca in PVC col. nero - cintino "small".		
B207	Avvolgitore a bandiera esterno da 5 ml centro foro 190 mm	€ 22,55 pz	
	Kit composto da: cassetta in PVC - avvolgitore - placca in PVC col. bianco - cintino "small".		
B218	Avvolgitore a cassetto con puleggia Ø 180 mm	€ 42,50 pz	
	Kit composto da: puleggia - avvolgitore - tendicinghia di ritorno - guidacinghia. In fase d'ordine specificare il lato del montaggio (int. SX - int. DX)		
B248	Cintino in cotone da 22 mm bicolore (grigio - beige)	€ 0,75 ml	
B255	Cintino in polipropilene "small" da 16 mm bicolore (grigio - beige)	€ 0,75 ml	
			Rotolo da 50 ml
B246	Guidacinghia in ferro zincato fori verticali con rullini in nylon bianco	€ 1,45 pz	
B256	Guidacinghia in ferro zincato fori orizzontali con rullini in nylon bianco	€ 1,45 pz	
B263	Guidacinghia in PVC girevole col. marrone con spazzolino	€ 3,10 pz	
B265	Guidacinghia in PVC girevole col. bianco con spazzolino	€ 3,10 pz	

Per prodotti non presenti sul catalogo, inviare foto e richiedere disponibilità, quotazione e tempi di consegna in azienda.







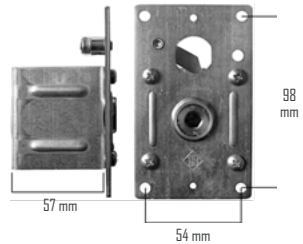
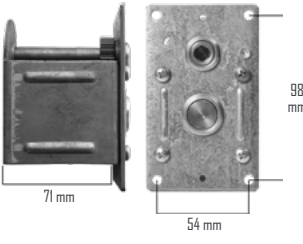

ART.	DESCRIZIONE	PREZZO
B301	Accessori cinghia completi con avvolgitore standard  ⚠ Kit composto da: Puleggia (ART. B225) - Rullo Ø 60 (ART. B239) - Calotta (ART. B221) - n° 2 Supporti (ART. B234) - 5 ml Cintino (ART. B248) - Avvolgitore (ART. B216) - Guidacinghia (ART. B246)	€ 47,15 pz
B313	Accessori cinghia completi con avvolgitore a cassonetto  ⚠ Kit composto da: Rullo Ø 60 (ART. B239) - Calotta (ART. B221) - n° 1 Supporto (ART. B234) - 5 ml Cintino (ART. B248) - Avvolgitore (ART. B218)  In fase d'ordine indicare il lato del montaggio (int. SX - int. DX)	€ 66,25 pz
B305	Accessori cinghia completi con avvolgitore "SMALL"  ⚠ Kit composto da: Puleggia (ART. B225) - Rullo Ø 60 (ART. B239) - Calotta (ART. B221) - n° 2 Supporti (ART. B234) - Avvolgitore (ART. B219) - Guidacinghia (ART. B246)	€ 50,96 pz
B314	Accessori cinghia completi con avvolgitore esterno  ⚠ Kit composto da: Puleggia (ART. B225) - Rullo Ø 60 (ART. B239) - Calotta (ART. B221) - n° 2 Supporti (ART. B234) - Avvolgitore (ART. B207) - Guidacinghia (ART. B246)	€ 54,73 pz

⚠ I singoli articoli dei presenti kit possono essere sostituiti o eliminati in base alle vostre esigenze previa comunicazione in fase d'ordine. Per calcolare il costo del kit modificato, sostituire o eliminare (dove possibile) il prezzo dell'articolo da variare.

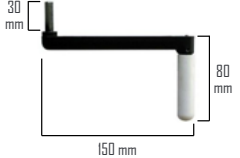
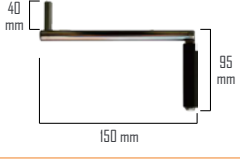
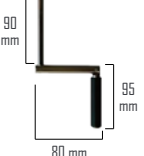

## ARGANELLI E ACCESSORI

ART.	DESCRIZIONE	PREZZO	
B202	Arganello a fune standard solo frutto (portata 40 Kg.)	€ 49,80 pz	
B212	Arganello a fune con riduttore solo frutto (portata 70 Kg.)	€ 75,70 pz	
B203	Kit cassetta, tubicino e snodo guida cavo per arganello ART. B202	€ 8,71 pz	
B208	Kit cassetta, tubicino e snodo guida cavo per arganello ART. B212	€ 12,71 pz	
B249	Cavo in acciaio Ø 2,4 mm per arganello	€ 2,80 ml	 Rotolo da 100 ml
B205	Placca col. B/N per arganelli	€ 6,40 pz	
	 In fase d'ordine specificare il tipo di arganello sul quale verrà montata.		
B258	Maniglia per arganello col. B/N	€ 19,50 pz	
B251	Maniglia per arganello cromata gambo lungo - perno corto	€ 19,50 pz	
B252	Maniglia per arganello cromata gambo corto - perno lungo	€ 19,50 pz	

 Per prodotti non presenti sul catalogo, inviare foto e richiedere disponibilità, quotazione e tempi di consegna in azienda.







ART.	DESCRIZIONE	PREZZO	
B201	Arganello a fune standard completo (portata 40 Kg.)  ⚠ Kit composto da: Arganello (ART. B202) - 5 ml Cavo in acciaio (ART. B249) - Kit cassetta e tubicino (ART. B203) - Placca (ART. B205) - Maniglia B/N (Art. B258)	€ 98,41 pz	
B211	Arganello a fune con riduttore completo (portata 70 Kg.)  ⚠ Kit composto da: Arganello (ART. B212) - 5 ml Cavo in acciaio (ART. B249) - Kit cassetta e tubicino (ART. B208) - Placca (ART. B205) - Maniglia B/N (Art. B258)	€ 128,31 pz	
B213	Arganello doppio comando completo (portata 40 Kg.)  ⚠ Kit composto da: Arganello doppio comando - 5 ml Cavo in acciaio (ART. B249) - n° 2 Casette - n° 1 Tubicino - n° 1 Snodo guidacavo - n° 2 Placche (ART. B205) - n° 1 Maniglia B/N (ART. B258) - Ferro quadro per accoppiamento arganelli	€ 143,50 pz	
B260	Arganello a cordone completo (portata 30 Kg.)  ⚠ Kit composto da: Arganello completo di corda - Passacorda - Calotta in Pvc In fase d'ordine indicare il lato del montaggio (int. SX - int. DX)	€ 102,25 pz	

⚠ Per prodotti non presenti sul catalogo, inviare foto e richiedere disponibilità, quotazione e tempi di consegna in azienda.



## KIT ACCESSORI PER ARGANELLI COMPLETI

ART.	DESCRIZIONE	PREZZO
B331	Accessori completi con arganello a fune standard   Kit composto da: Puleggia (ART. B226) - Rullo Ø 60 (ART. B239) - Calotta (ART. B221) - n° 2 Supporti (ART. B234) - Arganello standard completo (ART. B201)	€ 130,17 pz
B332	Accessori completi con arganello riduttore a fune   Kit composto da: Puleggia (ART. B226) - Rullo Ø 60 (ART. B239) - Calotta (ART. B221) - n° 2 Supporti (ART. B234) - Arganello con riduttore completo (ART. B211)	€ 160,07 pz
B333	Accessori completi con arganello doppio comando   Kit composto da: Puleggia (ART. B226) - Rullo Ø 60 (ART. B239) - Calotta (ART. B221) - n° 2 Supporti (ART. B234) - Arganello doppio comando completo (ART. B213)	€ 175,26 pz
B334	Accessori completi con arganello a cordone   Kit composto da: Rullo Ø 60 (ART. B239) - Calotta (ART. B221) - n° 1 Supporto (ART. B234) - Arganello a cordone completo (ART. B260)  In fase d'ordine indicare il lato del montaggio (int. SX - int. DX)	€ 122,16 pz



I singoli articoli dei presenti kit possono essere sostituiti o eliminati in base alle vostre esigenze previa comunicazione in fase d'ordine. Per calcolare il costo del kit modificato, sostituire o eliminare (dove possibile) il prezzo dell'articolo da variare.





## MOTORI TUBOLARI STANDARD CON FINE CORSA MECCANICO

ART.	DESCRIZIONE	PREZZO	PESO SOLLEVABILE	VELOCITÀ	LUNGHEZZA MOTORE
A936	Motore tubolare SMART 25 Nm	€ 69,00 pz	50 Kg.	17 giri/min	460 mm
A937	Motore tubolare SMART 55 Nm	€ 98,00 pz	110 Kg.	12 giri/min	550 mm
A939	Motore tubolare MAGNUM 120 Nm	€ 261,50 pz	200 Kg.	9 giri/min	650 mm

**!** Il motore tubolare MAGNUM 120 Nm può essere applicato solo nel rullo Ø 70 mm.  
Il peso sollevabile non considera l'attrito pertanto fare riferimento alla tabella a pag. 45 per la scelta del motore.  
Tutti i presenti motori sono forniti di serie con supporto di fissaggio art. B310. Per ulteriori supporti consultare pag. 36.



**GARANZIA 7 ANNI**

## MOTORI TUBOLARI CON MANOVRA DI SOCCORSO E FINE CORSA MECCANICO



ART.	DESCRIZIONE	PREZZO	PESO SOLLEVABILE	VELOCITÀ	LUNGHEZZA MOTORE
A916	Motore tubolare SDS 30 Nm	€ 189,75 pz	60 Kg.	17 giri/min	580 mm
A917	Motore tubolare SDS 50 Nm	€ 210,79 pz	100 Kg.	12 giri/min	600 mm
A918	Motore tubolare SDS 120 Nm	€ 365,48 pz	200 Kg.	9 giri/min	640 mm

**!** Il motore tubolare SDS 120 Nm può essere applicato solo nel rullo Ø 70 mm.  
Il peso sollevabile non considera l'attrito pertanto fare riferimento alla tabella a pag. 45 per la scelta del motore.  
Tutti i presenti motori sono forniti di: asta snodata H 1500 mm di colore nero - snodo 45° aggancio asta - supporto di fissaggio art. B310.  
Per ulteriori supporti consultare pag. 36.



**GARANZIA 7 ANNI**

## MOTORI TUBOLARI CON CENTRALINA INTEGRATA E FINE CORSA MECCANICO



ART.	DESCRIZIONE	PREZZO	PESO SOLLEVABILE	VELOCITÀ	LUNGHEZZA MOTORE
A911	Motore tubolare RADIO 30 Nm	€ 195,98 pz	60 Kg.	17 giri/min	650 mm
A912	Motore tubolare RADIO 50 Nm	€ 224,56 pz	100 Kg.	12 giri/min	730 mm
A913	Motore tubolare RADIO 120 Nm	€ 370,47 pz	200 Kg.	9 giri/min	730 mm

**!** Il motore tubolare RADIO 120 Nm può essere applicato solo nel rullo Ø 70 mm.  
Il peso sollevabile non considera l'attrito pertanto fare riferimento alla tabella a pag. 45 per la scelta del motore.  
Tutti i presenti motori sono forniti di serie con supporto di fissaggio art. B310 e n° 1 radiocomando art. A920.  
Per ulteriori supporti consultare pag. 36.



**GARANZIA 7 ANNI**

## MOTORI TUBOLARI CON CENTRALINA INTEGRATA E 3 FINE CORSA ELETTRONICI



ART.	DESCRIZIONE	PREZZO	PESO SOLLEVABILE	VELOCITÀ	LUNGHEZZA MOTORE
A921	Motore tubolare ELECTRA 30 Nm	€ 220,98 pz	60 Kg.	15 giri/min	640 mm
A922	Motore tubolare ELECTRA 50 Nm	€ 249,56 pz	100 Kg.	12 giri/min	670 mm
A923	Motore tubolare ELECTRA 120 Nm	€ 395,47 pz	200 Kg.	9 giri/min	690 mm

**!** Il motore tubolare ELECTRA 120 Nm può essere applicato solo nel rullo Ø 70 mm.  
Il peso sollevabile non considera l'attrito pertanto fare riferimento alla tabella a pag. 45 per la scelta del motore.  
Tutti i presenti motori sono forniti di serie con supporto di fissaggio art. B310 e n° 1 radiocomando art. A920.  
Per ulteriori supporti consultare pag. 36.



**GARANZIA 7 ANNI**



## ACCESSORI PER MOTORI TUBOLARI



ART.	DESCRIZIONE	PREZZO
A919	Centralina per l'utilizzo di un motore	€ 81,50 pz
A920	Radiocomando da 1 a 15 canali	€ 68,20 pz

**!** La centralina s'intende solo per motori STANDARD e con MANOVRA DI SOCCORSO.



## Motori tubolari a batteria con centralina integrata



ART.	DESCRIZIONE	PREZZO	PESO SOLLEVABILE	VELOCITÀ	LUNGHEZZA MOTORE
A925	Motore tubolare E-BAT 30 Nm	€ 304,00 pz	60 Kg.	12 giri/min	690 mm
A926	Motore tubolare E-BAT 50 Nm	€ 320,00 pz	100 Kg.	10 giri/min	690 mm

**!** Il peso sollevabile non considera l'attrito pertanto fare riferimento alla tabella sottostante per la scelta del motore. Tutti i presenti motori sono forniti di serie con supporto di fissaggio art. B310. Per ulteriori supporti consultare pag. 36.



**GARANZIA 7 ANNI**

## ACCESSORI PER MOTORI TUBOLARI E-BAT



ART.	DESCRIZIONE	PREZZO
A924	Carica batterie	€ 32,00 pz
A940	Radiocomando E-BAT da 1 a 15 canali	€ 80,00 pz



## GUIDA ALLA SCELTA DEL MOTORE TUBOLARE

TIPOLOGIA	AVV. PVC - ALLUMINIO	AVV. ACCIAIO	DUERO	ARIALUCE	ARIALUCE THERM	LUMINA - GIRASOLE 2.0	SERR. ALLUMINIO
SMART 25 / SOS 30 / RADIO 30 / ELECTRA 30 / E-BAT 30	DA 0 A 6 mq	DA 0 A 3 mq	DA 0 A 4 mq	DA 0 A 5 mq	DA 0 A 4 mq	DA 0 A 3 mq	DA 0 A 3 mq
SMART 55 / SOS 50 / RADIO 50 / ELECTRA 50 / E-BAT 50	DA 6,1 A 10 mq	DA 3,1 A 6 mq	DA 4,1 A 8 mq	DA 5,1 A 9 mq	DA 4,1 A 8 mq	DA 3,1 A 6 mq	DA 3,1 A 8 mq
MAGNUM 120 / SOS 120 / RADIO 120 / ELECTRA 120	---	DA 6,1 A 12 mq	DA 8,1 A 12 mq	DA 9,1 A 12 mq	DA 8,1 A 12 mq	DA 6,1 A 12 mq	DA 8,1 A 16 mq

**!** Per altre tipologie di sistemi per motorizzazione non presenti sul catalogo, richiedere disponibilità, quotazione e tempi di consegna in azienda.





ART.	DESCRIZIONE	PREZZO
A941	Accessori completi Ø 60 per motore	€ 19,75 pz

 Kit composto da: Rullo Ø 60 (ART. B239) - Calotta (ART. B221) - n° 1 Supporto (ART. B234)

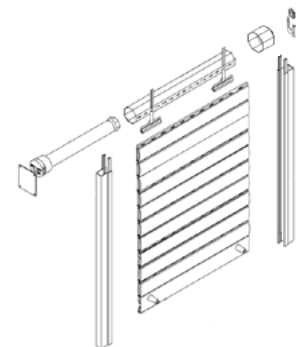

A942	Accessori completi sicurfer Ø 70 per motore	€ 76,74 pz
------	---	------------

 Kit composto da: Rullo Ø 70 (ART. B240) - Calotta sicurfer (ART. B224) - n° 1 Supporto sicurfer (ART. B267)

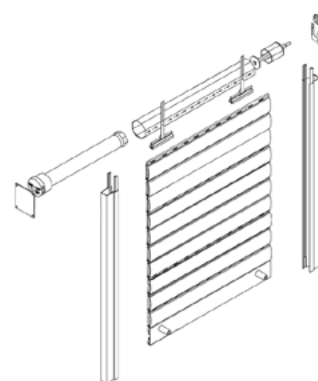

 I singoli articoli dei presenti kit possono essere sostituiti o eliminati in base alle vostre esigenze previa comunicazione in fase d'ordine. Per calcolare il costo del kit modificato, sostituire o eliminare (dove possibile) il prezzo dell'articolo da variare.



# PORTE A SOFFIETTO IN PVC

## PORTA A SOFFIETTO

ART.	DESCRIZIONE	PREZZO
B101	Tinta unita	€ 61,97 mq
B141	Tinta fotolegno	€ 114,89 mq
---	Rifilatura	€ 30,00 pz

**!** Tutte le porte a soffietto vengono fornite di serie con maniglia in alluminio (ART. B187).  
 Ai fini della fatturazione vengono conteggiate le misure reali di costruzione con il solo minimo di fatturazione di mq 2 per porte a soffietto a 1 ante e mq 4 per porte a soffietto a 2 ante.  
 Per porte a soffietto a 2 ante con serratura, calcolare il costo di 2 serrature.  
 Per misure con altezza superiore a 2230 mm richiedere tempi di consegna in azienda e applicare un supplemento del 15%.



## PORTA A SOFFIETTO CON VETRI

ART.	DESCRIZIONE	PREZZO
B121	Tinta unita con vetri	€ 118,48 mq
B161	Tinta fotolegno con vetri	€ 210,38 mq
---	Rifilatura	€ 30,00 pz

**!** Tutte le porte a soffietto vengono fornite di serie con maniglia in alluminio (ART. B187).  
 Ai fini della fatturazione vengono conteggiate le misure reali di costruzione con il solo minimo di fatturazione di mq 2 per porte a soffietto a 1 ante e mq 4 per porte a soffietto a 2 ante.  
 Per porte a soffietto a 2 ante con serratura, calcolare il costo di 2 serrature.  
 Per misure con altezza superiore a 2230 mm richiedere tempi di consegna in azienda e applicare un supplemento del 15%.

In fase d'ordine specificare la variante del vetro:

VETRO TRASPARENTE BIANCO



VETRO TRASPARENTE FUMÈ



## ACCESSORI

ART.	DESCRIZIONE	PREZZO
B100	Serratura in alluminio	€ 31,70 pz
B187	Maniglia in alluminio	€ 10,50 cp

**!** Specificare il colore in fase d'ordine: BIANCO - BRONZO.



## COLORI PROFILI



## TABELLA INGOMBRI

LARGHEZZA	660 mm	800 mm	940 mm	1070 mm	1200 mm	1340 mm	1480 mm	1610 mm	1750 mm
INGOMBRO	140 mm	160 mm	170 mm	190 mm	200 mm	220 mm	230 mm	250 mm	260 mm



## VENEZIANA DA 50 mm

ART.	DESCRIZIONE	PREZZO
B191	Tinta unita	€ 88,50 mq
B194	Supplemento guide in nylon	€ 17,84 cp

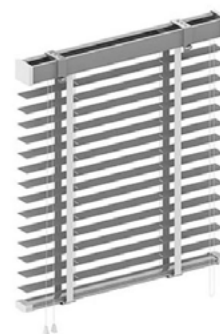

**!** Ai fini della fatturazione vengono conteggiate le misure reali di costruzione con il solo minimo di fatturazione di mq 1,5. Se non specificato in fase d'ordine, la veneziana sarà fornita con comando di apertura/chiusura int. DX e comando di orientamento int. SX. Se richiesto entrambi i comandi possono essere accorpati su un unico lato. Per larghezza inferiore a 400 mm applicare un supplemento del 40%.

## COLORI PROFILI

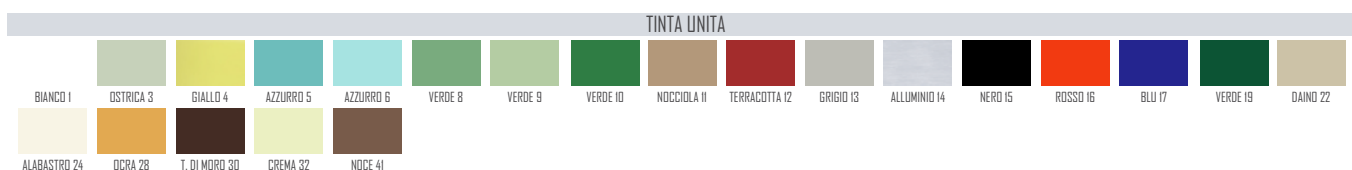

## VENEZIANA DA 25 mm

ART.	DESCRIZIONE	PREZZO
B192	Tinta unita	€ 66,00 mq
B194	Supplemento guide in nylon	€ 17,84 cp



**!** Ai fini della fatturazione vengono conteggiate le misure reali di costruzione con il solo minimo di fatturazione di mq 1,5. Se non specificato in fase d'ordine, la veneziana sarà fornita con comando di apertura/chiusura int. DX e comando di orientamento int. SX. Se richiesto entrambi i comandi possono essere accorpati su un unico lato. Per larghezza inferiore a 400 mm applicare un supplemento del 40%.

## COLORI PROFILI



## VENEZIANA DA 15 mm

ART.	DESCRIZIONE	PREZZO
B193	Tinta unita	€ 72,00 mq
B194	Supplemento guide in nylon	€ 17,84 cp



**!** Ai fini della fatturazione vengono conteggiate le misure reali di costruzione con il solo minimo di fatturazione di mq 1,5. Se non specificato in fase d'ordine, la veneziana sarà fornita con comando di apertura/chiusura int. DX e comando di orientamento int. SX. Se richiesto entrambi i comandi possono essere accorpati su un unico lato. Per larghezza inferiore a 400 mm applicare un supplemento del 40%.

**!** LAMELLA DA 15 mm  
CASSONETTO DA 25 mm

## COLORI PROFILI



## RILIEVO MISURE

Trasmettere le dimensioni indicando il tipo di misura:  
Larghezza **finita**: la veneziana sarà fornita con le stesse misure ordinate.  
Larghezza **luce**: la veneziana sarà fornita con 8 mm di tolleranza





ZONA ARTIGIANALE - 72022 LATIANO (BR)  
 0831/729731 (anche WhatsApp)  
 0831/724907  
 info@legnoplasic.it  
 commerciale@legnoplasic.it  
 ordini@legnoplasic.it  
 www.legnoplasic.it

# ANAGRAFICA CLIENTE



RAGIONE SOCIALE: ..... TITOLARE: .....

VIA: ..... CAP: ..... LOCALITÀ: ..... PROV: .....

CODICE FISCALE: ..... P.IVA: ..... CODICE SDI: .....

TELEFONO: ..... FAX: ..... CELLULARE: .....

E-MAIL 1: ..... E-MAIL 2: .....

REFERENTE: ..... CELLULARE: .....

## DESTINAZIONE MERCI

VIA: ..... CAP: ..... LOCALITÀ: ..... PROV: .....

REFERENTE: ..... CELLULARE: .....

## CONDIZIONI RISERVATE

SCONTO RISERVATO: ..... TIPOLOGIA PAGAMENTO: .....

BANCA: ..... FILIALE DI: .....

ABI: ..... CAB: ..... CODICE IBAN: .....

## NOTE

.....  
 .....  
 .....

## TIMBRIO E FIRMA DEL RAPPRESENTANTE



Scopri la differenza









